



Deventer Seals

Dichtungstechnologie für Fenster und Türen

Deventer - Member of Roto Group



Seit 2016 ist die Deventer-Gruppe mit Sitz in Berlin und Niederlassungen in den Niederlanden und in Polen Teil der Roto Frank Holding AG mit Stammsitz in Leinfelden-Echterdingen bei Stuttgart. Die Roto Frank Holding AG fungiert als Holding über die drei Divisionen der Roto Frank Unternehmensgruppe Roto Frank Fenster- und Türtechnologie (FTT), Roto Frank Dachsystem-Technologie (DST) und Roto Frank Professional Service (RPS). Die drei eigenständigen Bereiche entwickeln und produzieren Beschlagsysteme, Dachfenster und Treppen für die Bauwirtschaft und bieten anspruchsvolle Dienstleistungen rund um das Thema Fenster und Türen an.

Als führender Spezialist für Dichtungen und Dichtprofile an Fenster und Türen mit Dichtungen aus Thermoplastischen Elastomeren (TPE), spezifischen PVC-Rezepturen und Silikonkautschuk in anerkannt hoher Qualität ist Deventer nunmehr Teil der Roto Frank Fenster- und Türtechnologie GmbH. Das Ergebnis des Zusammenwirkens von Beschlaglösungen und Dichtungstechnologie ist ein enormes Kompetenzplus – und somit ein beachtlicher Mehrwert für unsere Kunden. Die enge Zusammenarbeit im Team ermöglicht der Roto Gruppe, hochwertige und in sich stimmige Systemlösungen anzubieten. Unsere Kunden profitieren somit von einem Gesamtkonzept, das vom vielseitigen Produktportfolio bis hin zum abgestimmten Vertriebs- und Logistikprozess reicht.

Unternehmen



Seit über 45 Jahren ist Deventer, nunmehr unter dem Dach der Roto Frank Fenster- und Türentechnologie GmbH, eines der europaweit führenden Unternehmen in der Entwicklung und Fertigung von Dichtungen und Dichtprofilen für Fenster und Türen. An drei Produktionsstandorten – in Berlin, in den Niederlanden und in Polen – bauen wir unsere Erfahrung systematisch aus, um zukunftsweisende und qualitativ hochwertige Lösungen zu bieten.

Als zuverlässiger Partner für Industrie und Handel liefern wir weltweit individuelle Systemlösungen für höchste Ansprüche. Von unserer Kompetenz für innovative Entwicklungen profitieren unsere Kunden durch Nähe und technische Beratung.

Höchste Qualitätskriterien in allen Bereichen – Forschung und Entwicklung, Produktion, Vertrieb und Kundendienst – sichern perfekte Funktionalität unserer Dichtungen und Dichtprofile auf gleichbleibend hohem Niveau. Der Qualitätsanspruch unserer Kunden bleibt unser unbedingter Maßstab.

Standorte



Deutschland

Deventer Profile GmbH
Rauchstraße 42 B
13587 Berlin
+49 30 355907 0
info@deventer-seals.com



Niederlande

Deventer Profielen BV
Voorerf 75
4824 GM Breda
+31 76 541 6900
info@deventer-seals.com



Polen

Deventer Sp. z o.o.
ul. Gen. Stefana Grota-Roweckiego 187
41-200 Sosnowiec
+48 32 291 90 00
info@deventer-seals.com

german made

Was ist das?



DEVENTER

Member of
Roto Group

Deventer gehört seit 2016 zur Roto Unternehmensgruppe und teilt uneingeschränkt deren Werte und Visionen.

Diese haben uns bereits als Einzelunternehmen zum europäischen Player werden lassen. Das Wertegerüst unseres Unternehmens harmonisiert perfekt mit dem der Roto Unternehmensgruppe und begründet sich auf folgende drei Säulen:

- Kontinuität, Konsequenz und Zuverlässigkeit
- Erfahrung, Erfolgswille und Weitsicht
- Wissen, Können und deutsche Ingenieurskunst

Als technologischer Schrittmacher entwickelt Deventer intelligente Dichtungslösungen, die durch hochwertige Rohstoffe, höchste Recyclingfähigkeit und lange Lebensdauer überzeugen.

Das Produktions- und Umweltmanagement sowie die Logistik orientieren sich, unabhängig vom Produktionsland, an deutschen Werten wie Zuverlässigkeit, Gründlichkeit und Weitsicht.

Deutsche Präzision in Konstruktion und Entwicklung, Qualitäts- und Prozessmanagement garantieren die Bereitstellung hochqualitativer Leistungen und Services. Weltweit.

Die konsequente Umsetzung deutscher Werte in Qualitätsstandards und Normen schafft Vertrauen bei unseren Partnern und Kunden. Das ist „german made“.

Informationen	10
Fenster	32
Schiebesysteme	166
Innentüren	176
Türen	210
Systemlösungen	238
Zubehör	256



**Allgemein**

Symbole	10
Erläuterung der Kennzeichnung	10
Piktogramme	11
Produktmerkmale	12
Abkürzungen	13
Urheberschutz	13

Deventer Seals

Produktübersicht	15
Dichtungsaufbau	16
Benennung der Deventer Produkte	17
Dichtungstypen	17
Werkstoffe	20
Überblick über Norm EN 12365	21

Lagerbedingungen

Siehe Seite	22
-------------	----

Umwelt

Siehe Seite	23
-------------	----

Zertifizierungen

Institut für Fenstertechnik (ift)	24
Qualitätsmanagement	25
Internationales Technologie-Center (ITC)	26

Kontakt

Siehe Seite	27
-------------	----



1 Informationen

1.1 Allgemein



INFO

Alle Maßangaben in Millimeter. Andere Werte sind angegeben.

In diesem Dokument werden folgende Kennzeichnungen verwendet.

1.1.1 Symbole







Symbol	Bedeutung
■	Auflistung erste Hierarchie
□	Auflistung zweite Hierarchie
→	(Quer-)Verweis
▷	Ergebnis
▶	Handlungsschritt nicht nummeriert
1.	Handlungsschritt nummeriert
a.	Handlungsschritt nummeriert zweite Ebene
⇒	Voraussetzung

1.1.2 Erläuterung der Kennzeichnung

Kennzeichnung	Bedeutung
	Flügel
	Anbauelemente Flügel
	Rahmen
	Anbauelemente Rahmen
1	Positionsziffer
[1]	Legende



1.1.3 Piktogramme

Symbol	Bedeutung
	Fenster
	Schiebesysteme
	Türen
	Innentüren
	Systemlösungen
	Zubehör



1.1.4 Produktmerkmale

Symbol	Bedeutung
	Ablängbereich
	Anschlagluft
	Bezeichnung
	Einbauposition
	Eindrehkurve (Steil = Fensterflügel oder Türblatt treffen fast senkrecht auf Dichtprofilkopf in Endlage; üblicherweise bei offen montierte Beschlägen) (Flach = Fensterflügel oder Türblatt gleiten über Profilkopf in Endlage; üblicherweise bei verdeckt eingebauten Beschlägen)
	Falzhöhe (bei stehenden Dichtprofilen, vorzugsweise in Fenster und Fenstertüren) Falzbreite (bei liegend eingebauten Dichtprofilen, vorzugsweise in Tüorzargen)
	Farbcode in Näherung zur RAL-Farbpalette. ^[1]
	Farbe in Näherung zur RAL-Farbpalette ^[2]
	Informationen
	Länge
	Materialnummer
	Nutbreite
	Nuttiefe
	Verpackungseinheit
	Verpackungstyp
	Werkstoff der Profildichtung

[1] Die Farbwerte sind nur Näherungswerte, da die verwendeten Granulate nicht auf Pigmenten gemäß RAL-Standard basieren.

[2] Die Farbwerte sind nur Näherungswerte, da die verwendeten Granulate nicht auf Pigmenten gemäß RAL-Standard basieren.



1.1.5 Abkürzungen

Abkürzung	Bedeutung
°C	Grad Celsius
cm	Zentimeter
CTL	Katalog
DIN L / R	DIN links / rechts
EPDM	Ethylen-Propylen-Dien-Kautschuk / Synthetikautschuk
etc.	et cetera
FFH	Flügelalzhöhe
m	Meter
Max.	Maximal
MD	Mitteldichtung
Min.	Minimal
mm	Millimeter
mm ²	Quadratmillimeter
N/m	Newton per meter
NPD	No Performace Determined / keine Leistung festgelegt ^[3]
o. Abb.	Ohne Abbildung
PVC	Polyvinylchlorid
RC	Rejection class / Widerstandsklasse
TPE	Thermoplastisches Elastomer / durch Hitze verformbarer, elastischer Kunststoff
z.B.	zum Beispiel

1.1.6 Urheberrecht

Die Inhalte dieses Dokumentes sind urheberrechtlich geschützt. Ihre Verwendung ist im Rahmen der Weiterverarbeitung der Beschläge zulässig. Eine darüber hinausgehende Verwendung ist ohne schriftliche Genehmigung des Herstellers nicht gestattet.

[3] Da Fenster und Fenstersysteme für die Leistungserklärung und CE-Kennzeichnung komplett mit eingebauten Dichtprofilen geprüft werden, liegen oft keine Einzelnachweise für Dichtprofile vor. Gleichwohl stehen Deventer Profile und Produkte für höchste Funktionalität, Zuverlässigkeit und dauerhafte Leistungsfähigkeit.

1.2 Deventer Seals



Dichtungstechnologie für Fenster und Türen

Perfekt in Form und Funktion – das ist unser Leitspruch, der die Basis für maßgeschneiderte Lösungen und individuellen Anforderungen ist. In Berlin stellen wir schon seit über 40 Jahren Dichtungen her und haben uns viel Know-How erarbeitet. Im Zentrum stehen bei uns Qualität und stetige Weiterentwicklung. Aufgrund moderner Fertigungstechnologie und der engen Zusammenarbeit mit unseren Kunden entwickeln und produzieren wir Dichtungen, die nicht selten Vorreiter am Markt sind. Alle Arbeitsschritte, vom Entwurf über die Entwicklung bis hin zur Fertigung, finden unter unserem Dach statt. In enger Zusammenarbeit mit zertifizierten Prüfstellen können wir schnell auf Markt- und Kundenanforderungen reagieren und arbeiten stets in Übereinstimmung mit den aktuellen branchenspezifischen Regularien und Normen.



1.2.1 Produktübersicht



Dichtungen für Fenster

Deventer Dichtungen eignen sich für verschiedenste internationale Fenster- und Türsysteme aus den Rahmenmaterialien Holz, Holz- Aluminium, Aluminium und Kunststoff. Höchste Qualitätskriterien in allen Bereichen – Forschung und Entwicklung, Produktion, Vertrieb und Kundendienst – sichern perfekte Funktionalität auf hohem Niveau.

Ein breites Sortiment an Dichtungen beinhaltet für jeden Fensterbauer die passende Lösung.



Dichtungen für Schiebesysteme

Hebeschiebe-Türen oder auch Hebeschiebe-Fenster eignen sich besonders für Räume, die durch ihre Tür bzw. Fenster einen möglichst großflächigen Lichteinfall und damit eine größere Ausleuchtung erhalten sollen.

Dichtungen für Hebeschiebe-Türen bzw. Hebeschiebe-Fenster sind aus einem robusten Material wie Synthetikgummi (EPDM), Silikon oder thermoplastischem Elastomer hergestellt, welches witterungsbeständig gegenüber Sonne, Regen und Schnee ist. Sie sind eine effektive Möglichkeit, um das Eindringen von Zugluft, Schlagregen und Schmutzpartikeln zu verhindern.

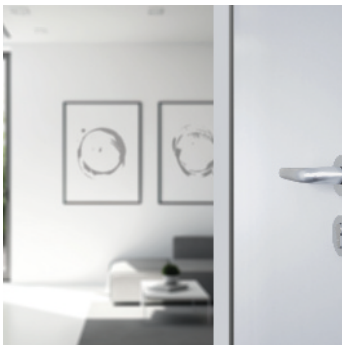

Dichtungen für Innentüren

Deventer Dichtungen für Innentüren zeichnen sich gegenüber handelsüblichen Dichtprofilen durch ihre besondere Funktion aus, denn sie haben ein einzigartig weiches und komfortables Schließverhalten.

Deventer Dichtungen eignen sich sowohl für Türkonstruktionen mit günstigem als auch mit ungünstigem Drehpunkt. Sie verfügen über sehr gute Schallschutzeigenschaften und sind für die industrielle Verarbeitung bestens geeignet.



Dichtungen für Türen

Haus- und Wohnungseingangstüren müssen gegenüber Innentüren besonderen Anforderungen genügen. Sie bieten je nach Position und Funktion Sichtschutz und Schutz gegen Einbruch, Lärm, Kälte sowie Wind und Wetter, und dienen der Wärmedämmung und der Energieeffizienz.

Ein breites Sortiment an Dichtungen für internationale Türkonstruktionen mit unterschiedlichste Anforderungen gewährleistet für jede Situation die passende Lösung und zeichnet sich durch eine hohe Funktionalität und universelle Verarbeitbarkeit aus.



Dichtungen für Systemlösungen

Deventer Dichtungen komplettieren das aufeinander abgestimmte System aus Rahmenprofil, Fensterbeschlag und Verglasungsklötz und ergänzen es um eine hohe Dichtigkeit gegen Schlagregen, Feuchtigkeit, Luftströmungen und Lärm. Dabei kommen sowohl Standardprofile als auch speziell für das jeweilige System entwickelte Dichtprofile zum Einsatz.

1.2.2 Dichtungsaufbau

Zahlreiche Parameter wie Materialkombination hart-weich, applizierte Gleit- oder Schutzfolien, Dehnsperren mit unterschiedlichen Eigenschaften, verschiedene Gleitmittel, unterschiedliche Klebebänder, kompakte oder geschäumte Profile und deren Kombinationen beeinflussen Eigenschaften und Einsatzmöglichkeiten einer Dichtung grundlegend.

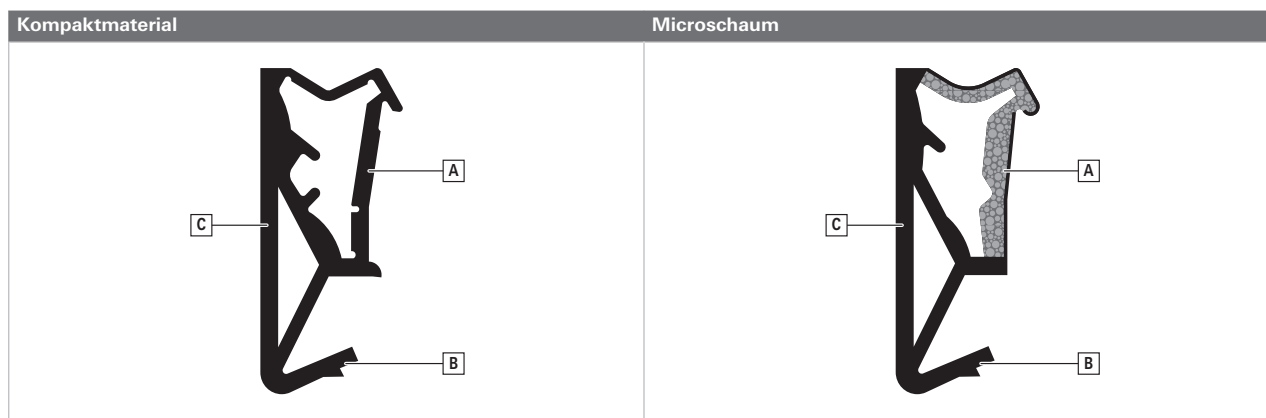

[A] Dichtungskopf

Funktionsbereich aus Kompaktmaterial oder aus geschlossenzelligem Microschaum. Geschäumte Bereiche können an der Außenseite mit Kompaktmaterial benetzt werden um eine widerstandsfähige Oberfläche zu erzeugen. Material und Form in diesem Bereich sind maßgeblich verantwortlich für:

- Schließdruck
- Toleranzausgleich / Arbeitsbereich
- Kälteelastizität

[B] Dichtungsfuß

Universalfuß mit einer oder mehreren Lippen für dauerhaften Sitz im Profil, abgestimmt auf Breite und Tiefe der Profilvernut. Durch eine entsprechende Profilgeometrie kann im Fußbereich eine Vorspannung erzeugt werden. Die Dichtung wird glatt an den Profalfalz gedrückt. Dichtungsserien mit geschäumten Dichtungsfuß sind mit einer Gleitfolie versehen, welche einen leichtgängigen maschinellen oder händischen Einbau gewährleistet.

[C] Dichtungsrücken

Statischer Bereich aus Kompaktmaterial. Häufig mit harter Beschichtung des Rückens für leichten Einbau. Mit Überdehnschutz für dauerhaft passgenaue Eckverbindungen bei geklinkter Rahmenkonfektion. VarioSoft Dichtprofile lassen sich wahlweise durch Klinken oder Schweißen zu Rahmen konfektionieren. Ausgewählte Dichtungsserien sind am Rücken mit einem Klebeband versehen, welches den Dichtungsfuß unterstützen (S 7392 A) oder ganz ersetzt (S 9216 A).

Für ein passgenaues Ablängen und eine durchgehend zugfreie Montage von Dichtungen bieten wir abgestimmte Verarbeitungsgeräte als Zubehör an.



1.2.3 Benennung der Deventer Produkte

Die Benennung der Deventer Produkte erfolgt nach einem einheitlichen Schema und setzt sich aus den folgenden vier Elementen zusammen:

..

1. ein bis drei Großbuchstaben als Kennzeichner für das verwendete Material
2. ein bis vier Ziffern als Kennzeichner des Produkts
3. ein Kleinbuchstabe als Index für verschiedenen Ausführungen des Produkts
4. ein oder mehrere Großbuchstaben als Kennzeichner für Merkmal oder Zuordnung

Material	Kennzeichner	Nummer Produkt	Index	Kennzeichner	Merkmal / Zuordnung
Deventer Silikon	DS	1 – 9999	a – z	A	Klebeband
PVC	M			D	Doppelstrang
TPE	S SV			F	Brandschutz
TPE geschäumt	SP SPV			G	Gleitunterstützt
				P	Lackerschutz
				R	Kundenspezifisch
				MC	Master Corner

Beispiele: SV 2 | S 2586a G | S 5867 FA | DS 6922a

1.2.4 Dichtungstypen

In den folgenden Abschnitten werden die unterschiedlichen Anwendungsbereiche von Dichtungstypen dargestellt. Die Einbauposition in den jeweiligen Elementen und die Bezeichnung des Dichtungstyps stehen dabei im Vordergrund.

Die Benennung der Dichtungstypen erfolgt über deren Einbauposition – bei Fenster und Fenstertüren in Rahmen und Flügel, bei Türen in Zarge und Blatt. Für einige Dichtungstypen sind zudem alternative branchenspezifische Bezeichnungen gebräuchlich, diese sind ebenfalls mit aufgeführt. Die Anzahl der Dichtungsebenen im Rahmenprofil richtet sich nach dem Rahmenwerkstoff, nicht in jedem werden alle Dichtungsebenen benötigt.

1.2.4.1 Fenster

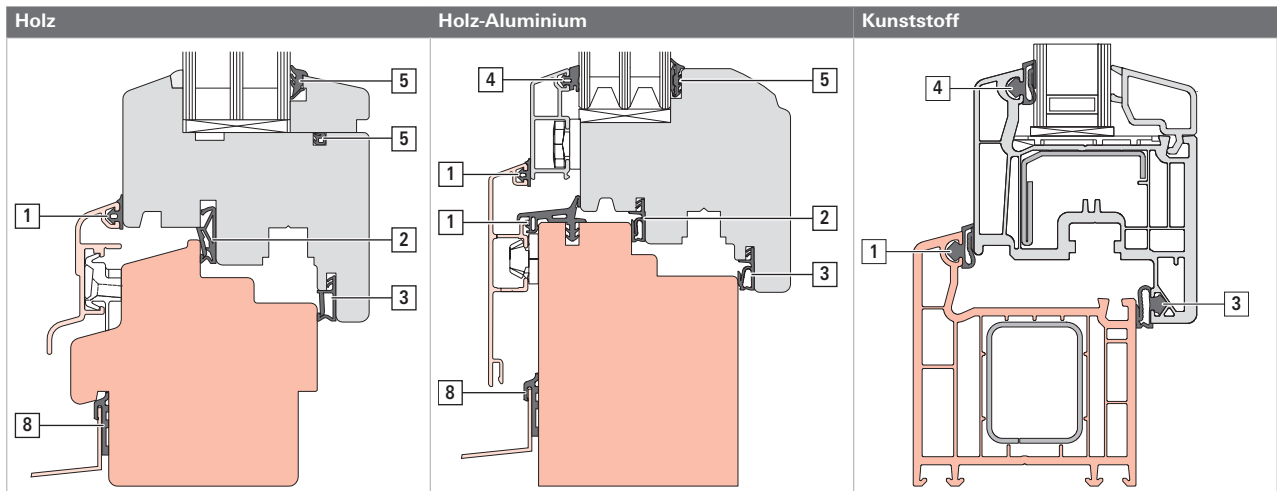

Einbauposition	Bezeichnung	weitere Bezeichnungen
[1]	Anschlagdichtungen außen	Blendrahmendichtung
[2]	Mitteldichtungen	Flügelfalzdichtung / Blendrahmendichtung
[3]	Anschlagdichtungen innen	Überschlagdichtung
[4]	Verglasungsdichtungen außen	–
[5]	Verglasungsdichtungen innen	–
[6]	Stulpdichtungen	–
[8]	Fensterbankdichtungen	–



1.2.4.2 Türen

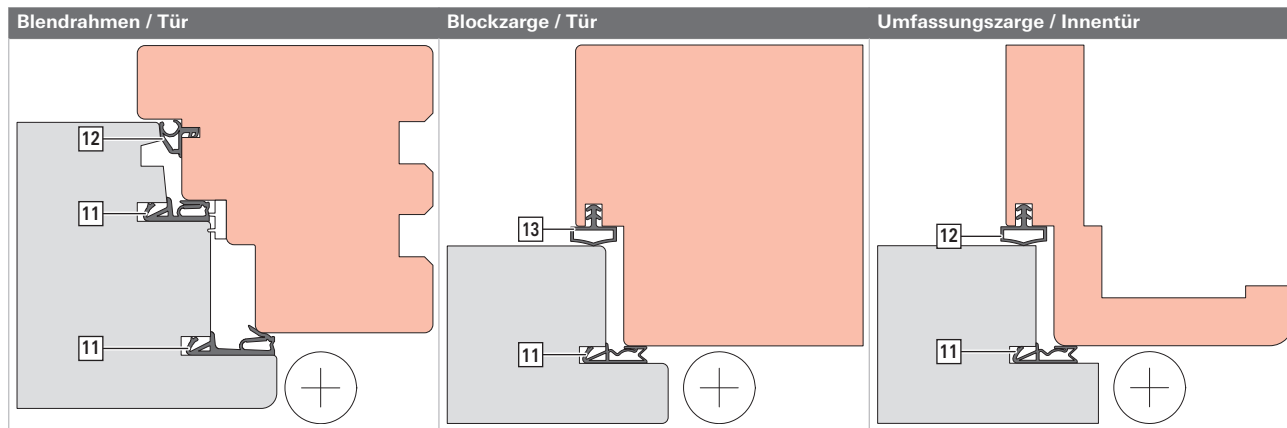

Einbauposition	Bezeichnung	weitere Bezeichnungen
[11]	Türblattdichtung	Türfalzdichtung
[12]	Zargendichtung	Blendrahmendichtung
[13]	Blockzargendichtung	–

1.2.4.3 Schiebesysteme

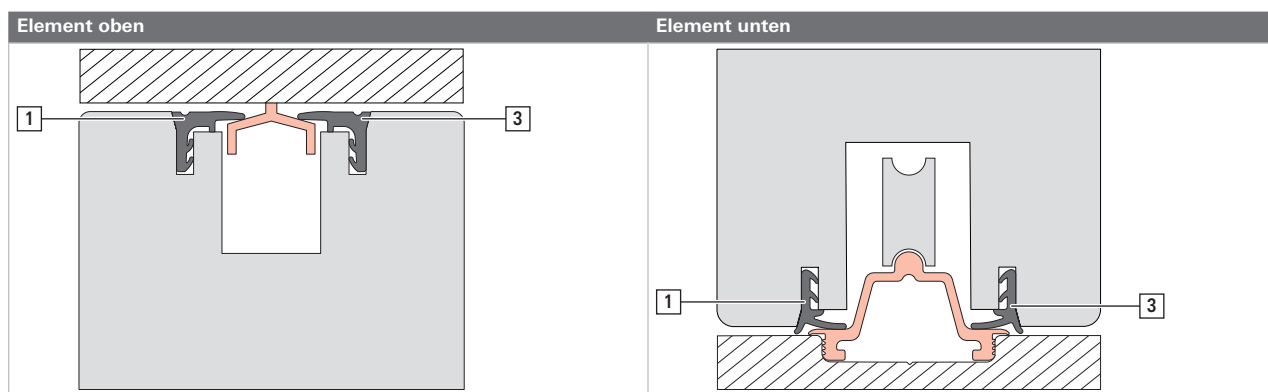

Einbauposition	Bezeichnung	weitere Bezeichnungen
[1]	Anschlagdichtungen außen	–
[2]	Mitteldichtungen	Flügelfalzdichtungen
[3]	Anschlagdichtungen innen	–



1.2.4.4 Systemlösungen

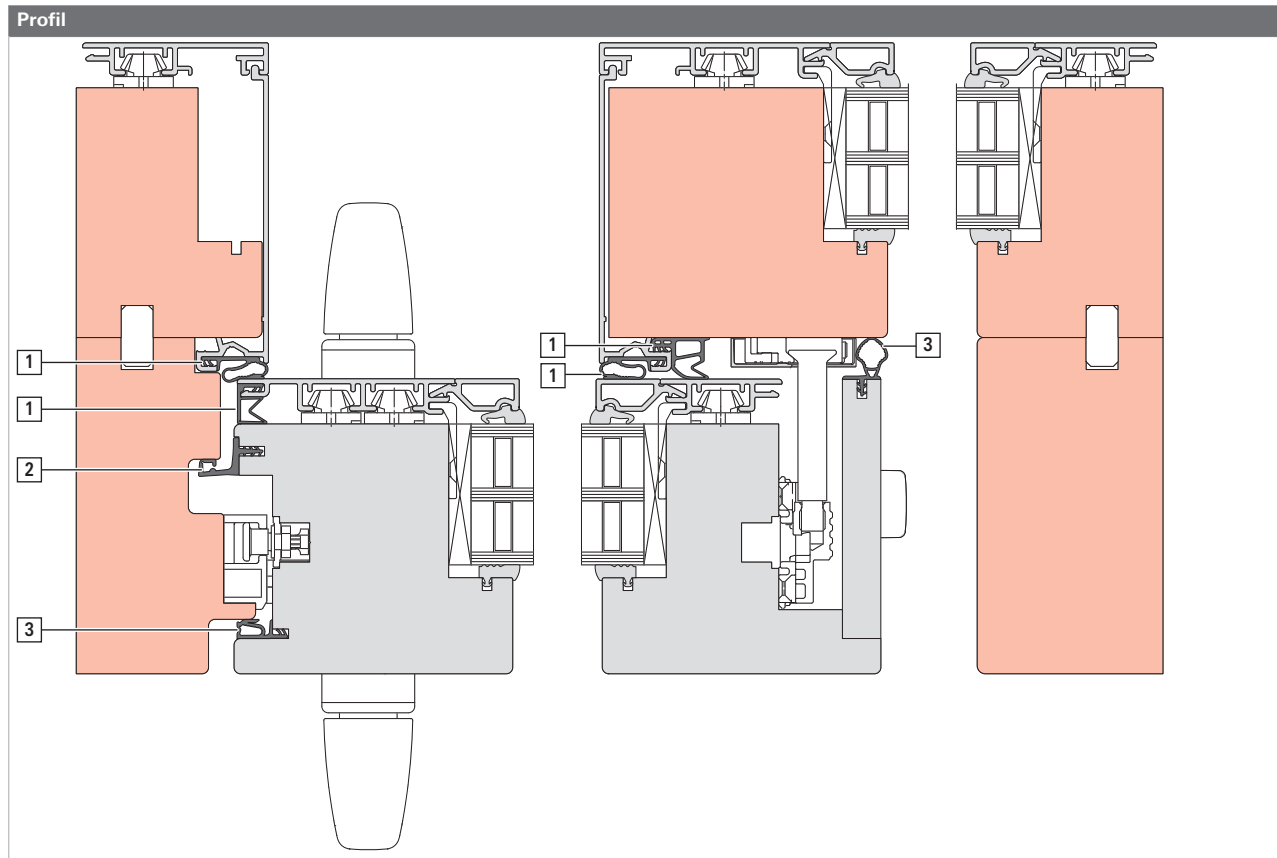

Einbauposition	Bezeichnung	weitere Bezeichnungen
[1]	Anschlagdichtungen außen	–
[2]	Mitteldichtungen	Flügelfalzdichtungen
[3]	Anschlagdichtungen innen	–



1.2.5 Werkstoffe

Deventer Elastik | M

Vollmaterial – durch *hochwertige* Zuschlagstoffe veredeltes Weich-PVC. Der Werkstoff ist alterungs-, witterungs-, UV- und ozonbeständig. Lackverträglichkeit: Der Werkstoff Deventer-Elastik M verträgt sich mit DD-Lacken, Kunstharz-Lacken, säurehärtenden 2-Komponenten-Lacken. Vorsicht bei Acryl- und Alkydharz-Lacken: Verarbeitungsrichtlinien der Lackhersteller beachten! Keine Nitro-Lacke, Nitro-Lösemittel oder 1-Komponenten-Lacke verwenden! Unbekannte Anstriche und Beschichtungen müssen im Kontakt mit Dichtprofilen auf ihre Verträglichkeit geprüft werden!

Deventer Purene S | SV,S

TPE – thermoplastisches Elastomer. Es besitzt hervorragende mechanische und thermischen Eigenschaften, ist alterungs-, witterungs-, UV- und ozonbeständig. Der Werkstoff kann in allen Bereichen des Hochbaues eingesetzt werden. Lackverträglichkeit: Der Werkstoff Deventer-Purene S verträgt sich mit wasserverdünnbaren Acrylat-Lacken und konventionellen lösungsmittelhaltigen Alkydharz-Lacken. Unbekannte Anstriche und Beschichtungen müssen im Kontakt mit Dichtprofilen auf ihre Verträglichkeit geprüft werden!

Deventer Porene S | SP

TPE – thermoplastisches Elastomer, welches im Zuge der Produktion aufgeschäumt wird. Die geschlossene Zellstruktur des Schaumes ermöglicht einen höheren Toleranzausgleich und garantiert einen soft weichen Schließdruck. Es besitzt ebenfalls hervorragende mechanische und thermische Eigenschaften, ist alterungs-, witterungs-, UV- und ozonbeständig. Der Werkstoff kann in allen Bereichen des Hochbaues eingesetzt werden. Lackverträglichkeit: Der Werkstoff Deventer-Porene S verträgt sich mit wasserverdünnbaren Acrylat-Lacken und konventionellen lösungsmittelhaltigen Alkydharz-Lacken. Unbekannte Anstriche und Beschichtungen müssen im Kontakt mit Dichtprofilen auf ihre Verträglichkeit geprüft werden!

Deventer Silikon | DS

Deventer-Silikon ist aus hochwertigem Silikonkautschuk. Der Werkstoff ist alterungs-, witterungs-, UV und ozonbeständig. Lackverträglichkeit: Der Werkstoff Deventer-Silikon verträgt sich mit wasserverdünnbaren Acrylat-Lacken und konventionellen lösemittelhaltigen Alkydharz-Lacken. Unbekannte Anstriche und Beschichtungen müssen im Kontakt mit Dichtprofilen auf ihre Verträglichkeit geprüft werden!

Deventer Elastik M	Deventer Purene S SV,S	Deventer Porene S SP	Deventer Silikon DS
modifiziertes PVC	TPE	aufgeschäumtes TPE	Silikon
Eigenschaften [4]			
gute physikalische Eigenschaften	gute physikalische und thermische Eigenschaften		sehr gute physikalische und thermische Eigenschaften
materialtypisches Rückstellvermögen	gutes Rückstellvermögen		sehr gutes Rückstellvermögen
materialtypisches Schließverhalten	komfortables Schließverhalten	soft weiches Schließverhalten	weiches Schließverhalten
materialtypische Toleranzaufnahme	hohe Toleranzaufnahme		sehr hohe Toleranzaufnahme
Temperaturbereich von von -20 °C bis +60 °C	Temperaturbereich von von -40 °C bis +180 °C		Temperaturbereich von von -60 °C bis +250 °C
–	für Rauchschutztüren nach DIN 18095 einsetzbar		
alterungs-, witterungs-, UV- und ozonbeständig			
–	Schaum mit geschlossener Zellstruktur		–
Einsatzgebiete			
für Fenster und Fenstertüren aus PVC	für Fenster und Fenstertüren aus Holz, PVC, Aluminium und Holz-Aluminium		
für Zimmertüren	für Zimmer- und Haustüren		
–	für Schall- und Rauchschutztüren geeignet		
–	für Saunatüren geeignet		
Lackverträglichkeiten [5]			
Polyurethanlacke/ DD-Lacke			
2-Komponenten-Epoxydharzlacke			
säurehärtende Lacke, bei denen die PVC-Beständigkeit vom Hersteller ausgewiesen ist	säurehärtende Lacke		
chemisch vernetzte Einbrennlacke			
–	Alkydharzlasuren und -lacke		
–	nitrocellulose Lacke		
–	lösungsmittelhaltige oder wasserverdünnbare Acryllasuren und -lacke		

[4] Die von uns verwendeten Werkstoffe unterliegen höchsten Qualitätsansprüchen. Auf Anfrage liefern wir Werkstoffe mit spezifischen Eigenschaften (z.B. feuerhemmend für Brandschutztüren). Die Werkzeugkompatibilität muss in jedem Fall vorab geprüft werden!

[5] Verarbeitungsrichtlinien der Lackhersteller einhalten! Die Angaben zur Anstrichverträglichkeit dienen der allgemeinen Orientierung und befreien nicht von eigenen Prüfungen! Bei in ihrer Anwendung im Kontakt mit Dichtprofilen nicht bekannten Anstrichen oder Beschichtungen müssen diese auf Verträglichkeit geprüft werden!



1.2.6 Überblick über Norm EN 12365

EN 12365 Teil 1 bis 4

Es handelt sich um eine Klassifizierung von Dichtungen (seals) und Dichtungsprofilen (weather stripping). Die Klassifizierung erfolgt nach:

1. Stelle	2. Stelle	3. Stelle	4. Stelle	5. Stelle	6. Stelle
Anwendungsbereich	Arbeitsbereich	Schließdruck	Temperatur-Einsatzbereich	Rückstellvermögen	Langzeit-Rückstellvermögen
G = Verglasungsprofil	1: < 1 mm	1: < 10 N/m	1: 0°C bis +45°C	1: < 20 %	1: < 20 %
W = Dichtprofil	2: 1 – 2 mm	2: 10 – 20 N/m	2: -20°C bis +55°C	2: 20 – 30 %	2: 20 – 30 %
	3: 2 – 4 mm	3: 20 – 50 N/m	3: -20°C bis +80°C	3: 30 – 40 %	3: 30 – 40 %
	4: 4 – 6 mm	4: 50 – 100 N/m	4: -40°C bis +70°C	4: 40 – 50 %	4: 40 – 50 %
	5: 6 – 8 mm	5: 100 – 200 N/m	5: 0°C bis +200°C	5: 50 – 60 %	5: 50 – 60 %
	6: 8 – 10 mm	6: 200 – 500 N/m		6: 60 – 70 %	6: 60 – 70 %
	7: 10 – 15 mm	7: 500 – 700 N/m		7: 70 – 80 %	7: 70 – 80 %
	8: 15 – 30 mm	8: 700 – 1000 N/m		8: 80 – 90 %	8: 80 – 90 %
	8: > 30 mm	9: > 1000 N/m		9: > 90 %	9: > 90 %

Das Deventer Prüflabor wird jährlich vom ift Rosenheim (Institut für Fenstertechnik) auf freiwilliger Basis auditiert. Dies sichert eine fachgerechte Klassifizierung der Deventer Dichtungen nach EN 12365-1 bis 4. Zudem ist das Deventer Prüflabor durch Fremdüberwachung nach QM 338 seitens des ift Rosenheim validiert.

Produktnorm für Dichtprofile

Um den Einsatzbereich und die Leistungsfähigkeit von Dichtprofilen zu kennzeichnen, wird eine Klassifizierung angestrebt. Hintergrund ist die CE-Kennzeichnung der Bauelemente, die deren Eigenschaften erklärt. Das Ziel: Stimmt die Klassifizierung der Dichtprofile überein, verändert sich an den Eigenschaften des Bauelementes nichts.

Für eine Deventer Dichtung vom Typ SP 7603 gilt folgende Klassifizierung: **W 43243**

W	Typ Dichtprofil	
4	4,2 mm	
3	49 N/m	
2	-20 °C bis +55 °C	
4	63,88%	
3	51,1%	

1. Stelle: W für Dichtprofil, dynamisch belastet
2. Stelle: 9,2 mm (Kopfbreite) - 5 mm (Anschlagluft) = 4,2 mm (Arbeitsbereich)
3. Stelle: Schließdruck 49 N/m. Schließdruckmessung erfolgt durch: Einmal langsames Schließen auf Einbaumaß. Öffnen des Messgerätes. Wiederum langsames Schließen auf Einbaumaß und nach 30 s den Schließdruck messen. Der Schließdruck liegt so ca. 20 % unter den von uns gemessenen Werten.
4. Stelle: Der zulässige Temperatur-Einsatzbereich liegt zwischen -20°C bis +55°C. Es wird nach der Einsatztemperatur geprüft, die in der Anwendung (Holzfenster) zu erwarten ist.
5. Stelle: Kopfbreite messen. Profil wird auf Anschlagluft komprimiert und 1 Tag bei oberer Einsatztemperatur gelagert. Profil bei Raumtemperatur 2h Konditionieren, entspannen und nach 24 h Kopfbreite messen. Rückstellvermögen = $[1 - (\text{Kopfbreite vor} - \text{Kopfbreite nach}) / \text{Arbeitsbereich}] * 100$. Für Dichtung SP 7603 = $[1 - (9,2 \text{ mm} - 7,683 \text{ mm}) / 4,2 \text{ mm}] * 100 = 63,88\%$.
6. Stelle: Dauerrückstellvermögen wird mit einem Schlauch von 15 mm Außendurchmesser und 3 mm Wandstärke bestimmt. Schlauch auf 9 mm (Arbeitsbereich = 6 mm) zusammenpressen und bei oberer Einsatztemperatur 21 Tage lagern. Profil bei Raumtemperatur 2 h Konditionieren, entspannen und nach 24 h messen. Rückstellvermögen wie oben in % angeben, z.B. 51,1%

Stand März 2006

1.3 Lagerbedingungen



Schutz der Teile vor Schmutz und Staub

Gebinde geschlossen halten, offene Gebinde oder offen gelagerte Waren immer abdecken (z. B. mit Kartonlage).

Schutz der Teile vor mechanischen Beschädigungen

Transport und Handhabung der Gebinde nur mit geeigneten Transport- bzw. Fördermitteln (Gabelstapler, Hebezeugen, Rollenbänder, etc.) vornehmen. Paletten und Kartonverpackungen (während des Transportes) nur in maximaler Höhe laut Verpackungsaufdruck stapeln.

Schutz der Produkte vor direkter Feuchtigkeit und Nässe

Die Verpackung muss trocken bleiben, die Dichtungen dürfen nicht nass werden. Dies gilt für Lagerung und Transport, sowie für Ablade- bzw. Verlade-Vorgang. Gegebenenfalls während des Transports im Freibereich (z. B. Hoftransport) bei Niederschlag Kunststoffabdeckhüllen oder ähnliches verwenden.

Die Lagerung darf nur in geeigneten, geschlossenen Räumen, nicht in Freibereichen erfolgen. Kondenswasserbildung während der gesamten Transport- und Lagerdauer unbedingt vermeiden.

Sollten Gebinde dennoch einmal nass werden...

Die Gebinde umgehend wieder trocknen lassen. Eine Beschädigung der Dichtungen ist nicht zu erwarten, diese sollten aber auf Verschmutzungen geprüft werden.



1.4 Umwelt



Umweltverträglichkeit der Dichtungen

Unser Ziel ist, mit möglichst geringem Energie- und Betriebsstoffverbrauch in der Fertigung unserer Dichtungen auszukommen und wir sind bemüht, Dichtungen herzustellen, die eine große Langlebigkeit aufweisen. Dabei werden die natürlichen Ressourcen geschont, der Energieverbrauch minimiert und Rohstoffe umweltbewusst eingesetzt.

Umweltverträglichkeit der Verpackungen

Wir verwenden recyclingfähige Einwegverpackungen aus verstärktem Karton, Stahl-/PVC-Bänder, PE-Folie, Holzstützrahmen, Einweg-Holzpaletten, Kabelbinder, Elastomer-Schnur sowie Mehrwegverpackungen, wie Schäferkisten, Gitterboxen und EURO-Holzpaletten.

Unsere verwendeten Kartonagen bestehen bereits aus 100% Recycling Material und sind natürlich wieder dem dualen System (Recycling) zuzuführen.

Umweltverträglichkeit der Entsorgung

Unsere Dichtungen bestehen aus sortenreinen Materialien. Eine stoffliche Verwertung im Kunststoffrecycling ist anzustreben, wenn dies nicht möglich ist, können Dichtungen einer umweltfreundlichen stofflichen Verwertung zugeführt werden können.

Rücknahme der Verpackung

Kartonagen mit dem INTERSEROH-Zeichen werden bei jedem INTERSEROH-Entsorgungspartner kostenlos angenommen. Das Verzeichnis über die Entsorgungspartner vor Ort ist bundesweit von der Zentralstelle der ISD INTERSEROH GmbH in Köln unter der Telefon-Nummer 02203/9147-322 anzufordern.

Die Deventer INTERSEROH-Nummer lautet 230667.



1.5 Zertifizierungen

1.5.1 Institut für Fenstertechnik (ift)

Dichtungen und Dichtprofile - QM 338

Zertifikat / Certificate		
Zertifikatsnr. / Certificate No.: 593-7011541-1-9		
Dichtungen und Dichtungsprofile <i>Gaskets and weatherstrippings</i>		<p>Grundlage(n) / Basis: ift-Zertifizierungsprogramm für Dichtungen und Dichtungsprofile ift-certification scheme for gaskets and weatherstrippings (QM 338) Ausgabe / Issue 2018</p> <p>EN 12365 </p> <p>Dauerhaftigkeit / durability Wirkungsbereich / working range Klasse 3 Schließdruck / compression force Klasse 5 Einsatztemperaturbereich / working temperature range Klasse 2</p>
<p>Material / material Silikon, TPV, TPE und TPS</p> <p>Einsatzbereich / field of application Flügelalzdichtung in Fenster und Außentüren gemäß EN 14351-1:2006 +A2:2016 <i>Sash rebate gasket for windows and pedestrian doorsets according EN 14351-1</i></p> <p>Hersteller / manufacturer Deventer Profile GmbH Rauchstr. 42b, DE 13587 Berlin </p> <p>Produktionsstandort / production site 7011541, 9005332, 6020341</p>	<p>Mit diesem Zertifikat wird bescheinigt, dass das benannte Bauprodukt den Anforderungen des zugrundeliegenden ift-Zertifizierungsprogramms in der aktuellen Fassung entspricht.</p> <p>Die Erstellung von Produktfamilien des aufgeführten Bauproduktes und Erstprüfung durch eine akkreditierte Prüfstelle nach EN 12365:2003</p> <p>Einführung und Aufrechterhaltung einer werkseigenen Produktionskontrolle durch den Hersteller</p> <p>Erstinspektion des Werkes und der werkseigenen Produktionskontrolle durch ift-Q-Zert</p> <p>kontinuierliche Fremdüberwachung des Werkes und der werkseigenen Produktionskontrolle durch ift-Q-Zert</p> <p>Entnahme von Proben im Werk nach festgelegtem Stichprobenplan durch ift-Q-Zert und Prüfung im ift-Labor</p> <p>Dieses Zertifikat wurde erstmals am 20.03.2008 ausgestellt und gilt 3 Jahre, wenn sich zwischenzeitlich die Festlegungen in der oben angeführten technischen Spezifikation oder die Herstellbedingungen im Werk oder in der werkseigenen Produktionskontrolle selbst nicht wesentlich verändert haben.</p> <p>Das Zertifikat darf nur unverändert vervielfältigt werden. Alle Änderungen der Voraussetzungen für die Zertifizierung sind dem ift-Q-Zert mit den erforderlichen Nachweisen unverzüglich schriftlich anzuzeigen.</p> <p>Das Unternehmen ist berechtigt, das benannte Bauprodukt gemäß der ift-Zeichensetzung mit dem „ift-zertifiziert“-Zeichen zu kennzeichnen.</p> <p>Dieses Zertifikat enthält 2 Anlagen.</p>	
<p>ift Rosenheim 05.02.2022</p> <p>Gültig bis / Valid until: 04.02.2025</p> <p>Vertragsnr. / Contract No.: 593 7011541</p>		<p>ift Rosenheim ZERTIFIZIERT CERTIFIED</p> <p>Identitäts-Check / Identify check </p> <p>www.ift-rosenheim.de/ ift-zertifiziert ID: D4F-2437C</p>
<p>ift Rosenheim GmbH Theodor-Geisel-Str. 7-6 U-59325 Rosenheim</p> <p>Kontakt Tel: +49 089 381 281-0 Fax: +49 3081 281-200 www.ift-rosenheim.de</p> <p>Prüfung und Kalibrierung – CN ISO/IEC 17025 Instandhaltung – EN ISO/IEC 17020 Zertifizierung Produkte – EN ISO/IEC 17025 Zertifizierung Managementsysteme – EN ISO/IEC 17021</p> <p></p>		<p></p>

Die aktuellen Nachweise erhalten Sie von Ihrem Vertriebsmitarbeiter oder kann direkt auf der Internetseite des ift-Rosenheim heruntergeladen werden.



1.5.2 Qualitätsmanagement

Die Zertifizierung nach der internationalen Norm DIN EN ISO 9001 bescheinigt Deventer, dass der gesamte Entwicklungs-, Herstellungs- und Vertriebsprozess systematisch geplant, dokumentiert und entsprechend umgesetzt ist; angefangen von Entwicklung und Konstruktion, über Qualitätsplanung, Produktion und Montage bis hin zu Vertrieb und Kundenservice.

Die Zertifizierung ist das äußere Zeichen des bei Deventer praktizierten Qualitätsdenkens:

- Deventer hat die Zielsetzung: ständige Verbesserung seiner Produkte und Leistungen zum Nutzen seiner Kunden.
- Deventer bietet seinen Kunden innovative, umweltgerechte und technisch anspruchsvolle Dichtungen und Dichtprofile.
- Deventer Produkte sind weltweit von gleichbleibend hoher Qualität und werden pünktlich geliefert.
- Deventer sieht in einer ganzheitlichen Betrachtungsweise aller Unternehmensaktivitäten, die alle Tätigkeiten im Unternehmen umfasst, einen Schlüssel zum dauerhaften Unternehmenserfolg.
- Deventer Mitarbeiter werden in ihrer Entwicklung gefördert und gefordert und praktizieren die Qualitätsansprüche von Deventer in ihrer täglichen Arbeit. Sie arbeiten leistungs- und zielorientiert.

Certificate		
Certificate-No.: 791IFT-7011541-1-1		
<p>Subject Quality Management System DIN EN ISO 9001:2015</p> <p>Company (Headquarters) Deventer Profile GmbH Rauchstr. 42b DE - 13587 Berlin</p> <p>Scope of the headquarters Development, production and sales of gaskets / weatherstrips</p> <p>Further sites</p> <p>Inter-Deventer Sp.z.o.o ul. Gen. Stefana Grota-Roweckiego 187 PL - 41-200 Sosnowiec</p> <p>Deventer Profilen BV Vooreff 75 NL - 4824 GM Breda</p> <p>Rules for sites certification This Certificate has been issued on the basis of the rules for sites certification. The higher ranking company (headquarters) is responsible for the maintenance and further development of the management system as well as the control of central tasks.</p> <p>Basis During the certification audit it was demonstrated that the company and all sites listed in this Certificate have established and are applying a management system that covers the specified scope.</p> <p> Prof. Jörn P. Less Director of Institute</p> <p> Christian Kehrer Head of Certification and Surveillance Body</p> <p>ift Rosenheim 29.08.2021</p> <p>Certification Audit: August 2021 Contract No.: 791 7011541 Valid until: 28.08.2024</p> <p style="font-size: small;">VZ-20-0503-ser 01.08.2021</p>	<p>Basis: ISO 9001</p> <p></p> <p>Validity The certificate is valid for three years. During the time the company is surveyed annually. The certificate is only valid in combination with the accompanying certification and surveillance contract. If Q-Zert shall be informed immediately in writing of all changes to the qualifications for certification and supplied with copies of all resulting new management documents.</p> <p>Notes on Publication The certificate shall only be reproduced unchanged. Regulations for the use of reports are given in the „Allgemeine Bedingungen für die Zertifizierung von Managementsystemen“.</p> <p>The company is entitled to use the "ift certified" mark in accordance with the Ift "Zertifikatsatzung" (Rules on the use of the Ift-mark).</p> <p style="text-align: center;"></p> <p style="text-align: center;"></p> <p style="text-align: center;">www.ift-rosenheim.de</p>	
<p>ift Rosenheim GmbH Contact: +49 89 351 381-0 Testing and Calibration – EN ISO/IEC 17025 Iftcert Body 0757 IAF DAKKS</p> <p>Theodor-Siedl-Str. 7, 9 Fax: +49 89 351 321-220 Inspection – EN ISO/IEC 17020 IFTcert Body 0757 IFTcert Body 0757 IFTcert Body 0757 IFTcert Body 0757</p> <p>83059 Rosenheim www.ift-rosenheim.de Product Certification – EN ISO/IEC 17066 Certification of Management Systems – EN ISO/IEC 17021</p>		

1.5.3 Internationales Technologie-Center (ITC)

Seit Oktober 1996 verfügt das Unternehmen Roto am Stammsitz Leinfelden über ein modernes Internationales Technologie-Center (ITC). Dieses steht sowohl für die eigenen Material- und Produktprüfungen als auch für die Prüfung von fertigen Produkten der Roto Marktpartner zur Verfügung.



Das ITC ist akkreditiert nach DIN EN ISO/IEC 17025 und besitzt die Kompetenz, Prüfungen in den Bereichen mechanisch-technologische Prüfungen von Fassaden-Elementen wie Fenster, Türen und Beschläge sowie Prüfungen von metallischen Werkstoffen durchzuführen.

Die Erlangung der Akkreditierung nach DIN EN ISO/IEC 17025 stellt die höchste Auszeichnung im privatrechtlichen Bereich für ein Prüflabor dar. Voraussetzung dafür sind ein umfangreiches Qualitätsmanagementsystem, geschultes Personal, hochwertige Prüfstände und Messeinrichtungen sowie eine fortlaufende externe Überwachung durch die Akkreditierungsstelle.



1.6 Kontakt

Deventer

Profile GmbH

Rauchstraße 42 B

13587 Berlin

Deutschland

Telefon +49 30 355907 0

info@deventer-seals.com

www.deventer-seals.com





**Holz**

Mitteldichtungen Flügelfalzdichtungen	34
Stulpdichtungen	47
Anschlagdichtungen innen Überschlagdichtungen	59
Anschlagdichtungen außen Blendrahmendichtungen	70
Verglasungsdichtungen innen	73
Sanierungsdichtungen	83

Holz-Aluminium

Anschlagdichtung außen Blendrahmendichtung	95
Stulpdichtungen	100
Mitteldichtungen Flügelfalzdichtungen	112
Anschlagdichtungen innen Überschlagdichtungen	125
Blendrahmendichtungen	136
Verglasungsdichtungen innen	141
Verglasungsdichtungen außen	150

Kunststoff

Anschlagdichtungen außen	155
Verglasungsdichtungen außen	157
Anschlagdichtungen innen	159

2 Fenster



Deventer Dichtungen eignen sich für verschiedenste internationale Fenster- und Türsysteme aus den Rahmenmaterialien Holz, Holz- Aluminium, Aluminium und Kunststoff. Höchste Qualitätskriterien in allen Bereichen – Forschung und Entwicklung, Produktion, Vertrieb und Kundendienst – sichern perfekte Funktionalität auf hohem Niveau.



2.1 Holz

Dichtungen für Fenster und Fenstertüren aus Holz

Ein breites Sortiment an Dichtungen für internationale Fensterkonstruktionen mit unterschiedlichsten Anforderungen gewährleistet für jeden Fensterbauer die passende Lösung. Die neue Dichtprofil-Generation aus hochwertigem TPE-Schaum verspricht in Ihrem Fenstersystem eine zuverlässige Dichtigkeit und Dämmung.

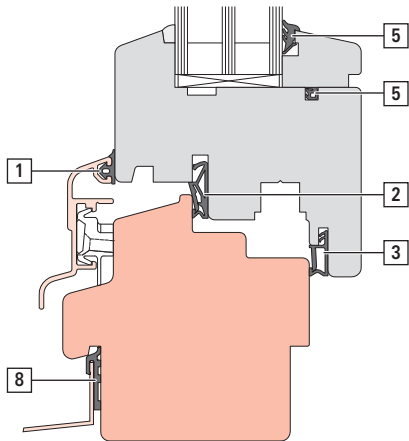

Anwendungsbeispiel

Einbauposition der Dichtung	Beispieldichtung, Typ und Funktion	Profilbild
1	S 6647 Anschlagdichtung außen, für 1mm Anschlagluft. Diese dichtet die Fuge von Fensterflügel und Fensterrahmen gegeneinander ab.	
2	SP 125 Mitteldichtung mit Universalfuß für eine Vielzahl von Systemen. Diese dichtet sowohl Fensterflügel als auch Blendrahmen gegen den Fensterrahmen ab.	
3	SP 103a Anschlagdichtung innen für 10 mm Falzhöhe, 6 mm Anschlagluft und 3x5 mm Nut. Dichtet Fenster und Rahmen gegen feuchte Außenluft/Feuchtigkeit ab.	
5	S 6867 Dichtung zur Abdichtung der Fuge unter der Glasleiste	
5	SV 2 Verglasungsdichtung innen, für 4 mm Anschlagluft. Dichtet Glaspaket nach außen gegen Regen und Feuchtigkeit ab.	
8	S 7702 Fensterbankdichtung für den zuverlässigen Anschluss der Fensterbank an Blendrahmen	

Vorteile

- hoher Toleranzausgleich garantiert Dichtigkeit über den ganzen Fensterflügel
- minimaler Schließdruckaufbau für müheloses Ver- und Entriegeln von Fenstern
- hochwertige Werkstoffe für lange Witterungsbeständigkeit
- zuverlässige Dicht- und Dämmeigenschaften
- hohe Funktionalität für hochwertige Fensterprodukte

2.1.1 Mitteldichtungen | Flügelfalzdichtungen

Die Mitteldichtung, bei Holzelementen auch Flügelfalzdichtung genannt, ist eine Dichtungsart, die in der Mitte des Fensterprofils angebracht wird, um eine möglichst luftdichte Abdichtung zwischen dem beweglichen Fensterflügel und dem starren Fensterrahmen zu gewährleisten. Die Dichtung wird in einer Nut entweder auf den Fensterflügeln oder in der Mitte des Rahmens angebracht. Beim Schließen eines Fensterflügels drückt die Dichtung gegen den Rahmen. Die Gestaltung der Dichtung mit ihrer speziellen Form sorgt für eine gleichmäßige Druckverteilung und eine zuverlässige Abdichtung. Schließgeräusche werden abgemildert und der Abstand zwischen Flügel und Rahmen geschlossen.

Mitteldichtungen für Fenster können aus verschiedenen Materialien hergestellt werden, wie zum Beispiel aus Synthesekautschuk (EPDM), Silikon oder kompaktem bzw. geschäumtem TPE. Sie sind eine wichtige Komponente für die Energieeffizienz von Fenstern, da sie dazu beitragen können, den Wärmeverlust durch undichte Stellen zu reduzieren. Sie verhindern das Eindringen von Zugluft und unerwünschter Feuchtigkeit und tragen zum Schallschutz sowie zur Schaffung eines angenehmeren Raum- bzw. Wohnklimas bei.

2.1.1.1 SP 7603

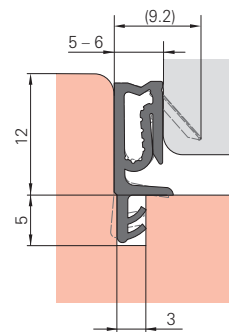
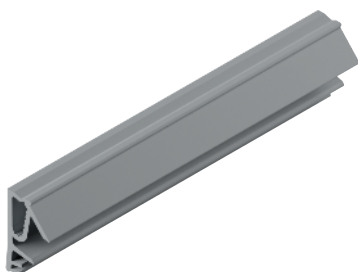

Produktbeschreibung

- für den Flügelfalz und Mittelfalz und Überschlag von Fenstern und Fenstertüren aus Holz und Holz-Aluminium mit steiler oder flacher Eindrehkurve
- Verarbeitung: klinken oder schweißen
- Klassifizierung: EN 12365-1 – W43243
- Bedienkraft: EN 13115 – Klasse 2
- Luftdurchlässigkeit: EN 12207 – Klasse 4
- Schlagregendichtheit: EN 12208 – Klasse 9A
- Anschlagluft im Flügelfalz und Mittelfalz 5 mm, im Überschlag 6 mm

Vorteile auf einen Blick

- gutes Rückstellvermögen
- soft weiches Schließverhalten
- hohe Toleranzaufnahme
- Dichtung passend für verschiedene Einbausituationen
- mit vorhandenen Stulplösungen kombinierbar

3	5	12	5 – 6	Steil Flach	Oben Unten Links Rechts Flügel	RAL 9004 Signalschwarz	Signalschwarz	TPE	150 m	Spule	820899
						RAL 7015 Schiefergrau	Schiefergrau	TPE	150 m	Spule	820898
						RAL 7040 Fenstergrau	Fenstergrau	TPE	150 m	Spule	827522
						RAL 9016 Verkehrsweiß	Verkehrsweiß	TPE	150 m	Spule	827521
						RAL 8014 Sepiabraun	Sepiabraun	TPE	150 m	Spule	827524
						RAL 1001 Beige	Beige	TPE	150 m	Spule	827520



2.1.1.2 S 7503b

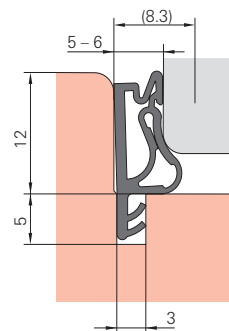
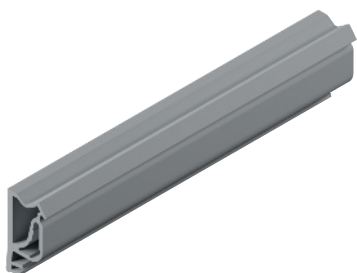

Produktbeschreibung

- für den Flügelfalz, Mittelfalz und Überschlag von Fenstern und Fenstertüren aus Holz und Holz-Aluminium mit steiler Eindrehkurve
- Verarbeitung: klinken oder schweißen
- Klassifizierung: EN 12365-1 – W35232
- Bedienkraft: EN 13115 – NPD
- Luftdurchlässigkeit: EN 12207 – Klasse 4
- Schlagregendichtheit: EN 12208 – Klasse 9A
- Anschlagluft im Flügelfalz und Mittelfalz 5 mm, im Überschlag 6 mm

Vorteile auf einen Blick

- gutes Rückstellvermögen
- komfortables Schließverhalten
- hohe Toleranzaufnahme
- minimaler Schließdruckaufbau
- Dichtung passend für verschiedene Einbausituationen
- mit vorhandenen Stulplösungen kombinierbar

3	5	12	5 – 6	Steil	Oben Unten Links Rechts Flügel	RAL 9004	Signalschwarz	TPE	150 m	Spule	826842
						RAL 7015	Schiefergrau	TPE	150 m	Spule	820996
						RAL 7040	Fenstergrau	TPE	150 m	Spule	821672
						RAL 9016	Verkehrsweiß	TPE	150 m	Spule	826843
						RAL 8014	Sepiabraun	TPE	150 m	Spule	818252
						RAL 1001	Beige	TPE	150 m	Spule	798850

2.1.1.3 SP 125

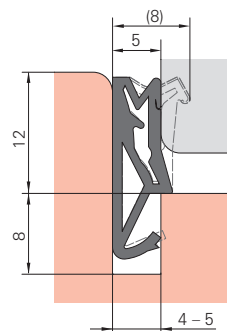
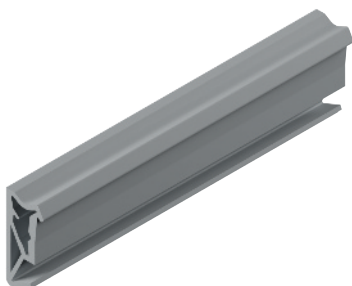

Produktbeschreibung

- für den Flügelfalz und Mittelfalz von Fenstern und Fenstertüren aus Holz und Holz-Aluminium mit steiler Eindrehkurve
- Verarbeitung: klinken oder schweißen
- Klassifizierung: EN 12365-1 – W36243
- Bedienkraft: EN 13115 – Klasse 2
- Luftdurchlässigkeit: EN 12207 – Klasse 4
- Schlagregendichtheit: EN 12208 – Klasse 9A

Vorteile auf einen Blick

- gutes Rückstellvermögen
- soft weiches Schließverhalten
- hohe Toleranzaufnahme
- Überdehnschutz für perfekte stabile Eckverbindung bei geklinkter Rahmenkonfektion
- harte Belegung am Rücken für leichten Profileinbau
- mit vorhandenen Stulplösungen kombinierbar

4 – 5	8	12	5	Steil	Oben Unten Links Rechts Flügel	RAL 9004	Signalschwarz	TPE	150 m	Spule	808769
						RAL 7015	Schiefergrau	TPE	150 m	Spule	826987
						RAL 7040	Fenstergrau	TPE	150 m	Spule	810992
						RAL 9016	Verkehrsweiß	TPE	150 m	Spule	826989
						RAL 8014	Sepiabraun	TPE	150 m	Spule	823315
						RAL 1001	Beige	TPE	150 m	Spule	826985



2.1.1.4 SV 125

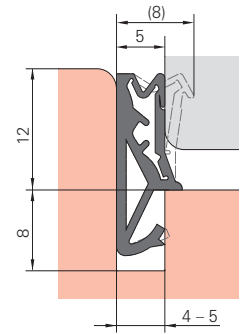

Produktbeschreibung

- für den Flügelfalz und Mittelfalz von Fenstern und Fenstertüren aus Holz und Holz-Aluminium mit steiler Eindrehkurve
- Verarbeitung: klinken oder schweißen
- Klassifizierung: EN 12365-1 – W35243
- Bedienkraft: EN 13115 – Klasse 1
- Luftdurchlässigkeit: EN 12207 – Klasse 4
- Schlagregendichtheit: EN 12208 – Klasse 9A

Vorteile auf einen Blick

- gutes Rückstellvermögen
- komfortables Schließverhalten
- hohe Toleranzaufnahme
- Überdehnschutz für perfekte stabile Eckverbindung bei geklinkter Rahmenkonfektion
- mit vorhandenen Stulplosungen kombinierbar

8	4 – 5	12	5	Steil	Oben Unten Links Rechts Flügel	RAL 9004	Signalschwarz	TPE	150 m	Spule	826983
						RAL 7015	Schiefergrau	TPE	150 m	Spule	826981
						RAL 7040	Fenstergrau	TPE	150 m	Spule	798853
						RAL 9016	Verkehrsweiß	TPE	150 m	Spule	826984
						RAL 8014	Sepiabraun	TPE	150 m	Spule	826982
						RAL 1001	Beige	TPE	150 m	Spule	826979

2.1.1.5 S 6624

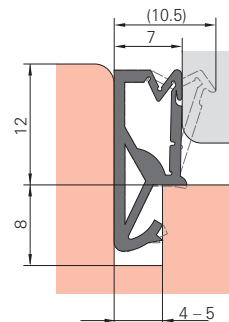
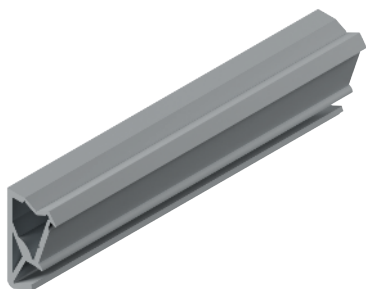

Produktbeschreibung

- für den Flügelfalz und Mittelfalz von Fenstern und Fenstertüren aus Holz und Holz-Aluminium mit steiler Eindrehkurve
- Verarbeitung: klinken oder schweißen
- Klassifizierung: EN 12365-1 – W34242
- Bedienkraft: EN 13115 – NPD
- Luftdurchlässigkeit: EN 12207 – NPD
- Schlagregendichtheit: EN 12208 – NPD

Vorteile auf einen Blick

- gutes Rückstellvermögen
- komfortables Schließverhalten
- hohe Toleranzaufnahme
- Überdehnschutz für perfekte stabile Eckverbindung bei geklinkter Rahmenkonfektion
- mit vorhandenen Stulplösungen kombinierbar

4 – 5	8	12	7	Steil	Oben Unten Links Rechts Flügel	RAL 9004 RAL 9016	Signalschwarz Verkehrsweiß	TPE TPE	120 m 120 m	Spule Spule	827491 827490



2.1.1.6 SP 1212d

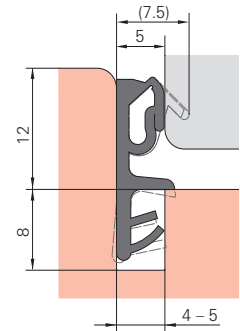
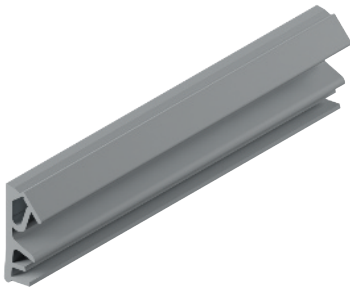

Produktbeschreibung

- für den Flügelfalz und Mittelfalz von Fenstern und Fenstertüren aus Holz und Holz-Aluminium mit steiler oder flacher Eindrehkurve
- Verarbeitung: klinken oder schweißen
- Klassifizierung: EN 12365-1 – W35243
- Bedienkraft: EN 13115 – NPD
- Luftdurchlässigkeit: EN 12207 – NPD
- Schlagregendichtheit: EN 12208 – NPD

Vorteile auf einen Blick

- gutes Rückstellvermögen
- soft weiches Schließverhalten
- hohe Toleranzaufnahme
- Überdehnschutz für perfekte stabile Eckverbindung bei geklinkter Rahmenkonfektion
- harte Belegung am Rücken für leichten Profileinbau
- mit vorhandenen Stulplösungen kombinierbar

4 – 5	8	12	5	Steil Flach	Oben Unten Links Rechts Flügel	RAL 9004	Signalschwarz	TPE	150 m	Spule	827532
						RAL 7015	Schiefergrau	TPE	150 m	Spule	827529
						RAL 7040	Fenstergrau	TPE	150 m	Spule	827530
						RAL 9016	Verkehrsweiß	TPE	150 m	Spule	827533
						RAL 8014	Sepiabraun	TPE	150 m	Spule	827531
						RAL 1001	Beige	TPE	150 m	Spule	827853

2.1.1.7 SP 7612

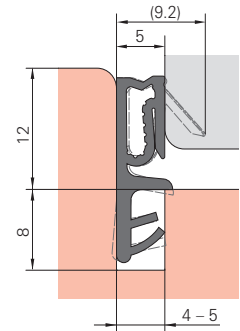
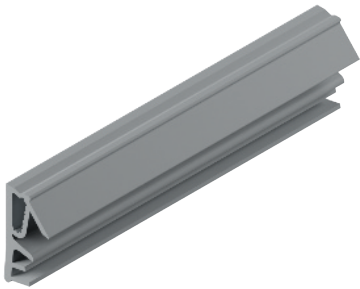

Produktbeschreibung

- für den Flügelfalz und Mittelfalz von Fenstern und Fenstertüren aus Holz und Holz-Aluminium mit steiler oder flacher Eindrehkurve und für Türen
- Verarbeitung: klinken oder schweißen
- Klassifizierung: EN 12365-1 – W43233
- Bedienkraft: EN 13115 – Klasse 3
- Luftdurchlässigkeit: EN 12207 – Klasse 4
- Schlagregendichtheit: EN 12208 – Klasse 9A

Vorteile auf einen Blick

- gutes Rückstellvermögen
- soft weiches Schließverhalten
- hohe Toleranzaufnahme
- Überdehnschutz für perfekte stabile Eckverbindung bei geklinkter Rahmenkonfektion
- harte Belegung am Rücken für leichten Profileinbau
- mit vorhandenen Stulplösungen kombinierbar

4 – 5	8	12	5	Steil Flach	Oben Unten Links Rechts Flügel	RAL 9004	Signalschwarz	TPE	150 m	Spule	827511
						RAL 7015	Schiefergrau	TPE	150 m	Spule	827498
						RAL 7040	Fenstergrau	TPE	150 m	Spule	827510
						RAL 9016	Verkehrsweiß	TPE	150 m	Spule	827508
						RAL 8014	Sepiabraun	TPE	150 m	Spule	827594
						RAL 1001	Beige	TPE	150 m	Spule	827509



2.1.1.8 S 6512a

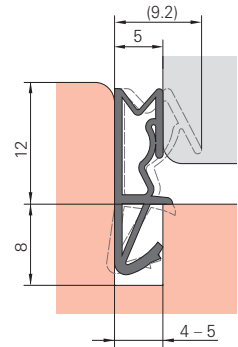
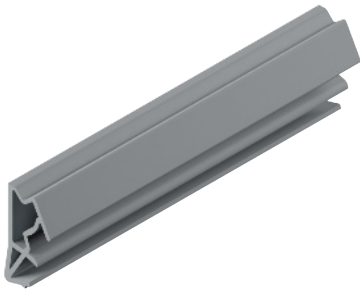

Produktbeschreibung

- für den Flügelfalz und Mittelfalz von Fenstern und Fenstertüren aus Holz und Holz-Aluminium mit steiler Eindrehkurve
- Verarbeitung: schweißen
- Klassifizierung: EN 12365-1 – W46222
- Bedienkraft: EN 13115 – Klasse 1
- Luftdurchlässigkeit: EN 12207 – Klasse 4
- Schlagregendichtheit: EN 12208 – Klasse 9A

Vorteile auf einen Blick

- gutes Rückstellvermögen
- komfortables Schließverhalten
- hohe Toleranzaufnahme
- mit vorhandenen Stulplosungen kombinierbar

											Nº
4 – 5	8	12	5	Steil	Oben Unten Links Rechts Flügel	RAL 9004 Signalschwarz	Signalschwarz	TPE	180 m	Scheibe	798549
						RAL 7015 Schiefergrau	Schiefergrau	TPE	180 m	Scheibe	827708
						RAL 7040 Fenstergrau	Fenstergrau	TPE	180 m	Scheibe	798547
						RAL 9016 Verkehrsweiß	Verkehrsweiß	TPE	180 m	Scheibe	798550
						RAL 8014 Sepiabraun	Sepiabraun	TPE	180 m	Scheibe	798548
						RAL 1001 Beige	Beige	TPE	180 m	Scheibe	798546

2.1.1.9 SP 7715

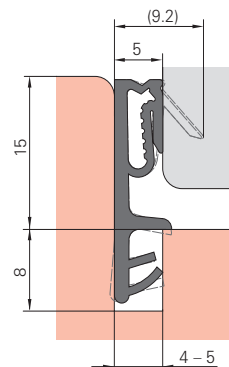
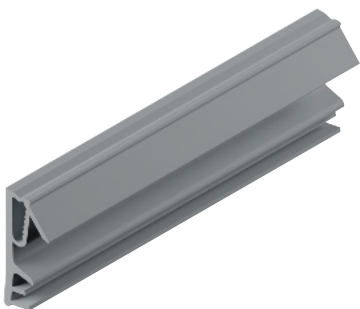

Produktbeschreibung

- für den Flügelfalz und Mittelfalz und Überschlag von Fenstern und Fenstertüren aus Holz und Holz-Aluminium mit steiler oder flacher Eindrehkurve und für Türen
- Verarbeitung: klinken oder schweißen
- Klassifizierung: EN 12365-1 – W45243
- Bedienkraft: EN 13115 – NPD
- Luftdurchlässigkeit: EN 12207 – NPD
- Schlagregendichtheit: EN 12208 – NPD

Vorteile auf einen Blick

- gutes Rückstellvermögen
- soft weiches Schließverhalten
- hohe Toleranzaufnahme
- Überdehnschutz für perfekte stabile Eckverbindung bei geklinkter Rahmenkonfektion
- harte Belegung am Rücken für leichten Profileinbau

4 – 5	8	15	5	Steil Flach	Oben Unten Links Rechts Flügel	RAL 9004	Signalschwarz	TPE	100 m	Spule	827267
						RAL 7015	Schiefergrau	TPE	100 m	Spule	827266
						RAL 7040	Fenstergrau	TPE	100 m	Spule	827262
						RAL 9016	Verkehrsweiß	TPE	100 m	Spule	827264
						RAL 8014	Sepiabraun	TPE	100 m	Spule	827707
						RAL 1001	Beige	TPE	100 m	Spule	827265



2.1.1.10 S 6515a

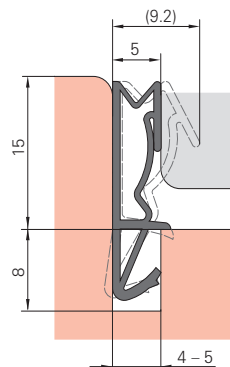

Produktbeschreibung

- für den Flügelfalz, Mittelfalz und Überschlag von Fenstern und Fenstertüren aus Holz und Holz-Aluminium mit steiler Eindrehkurve und für überfälzte Innentüren und für Türen
- Verarbeitung: schweißen
- Klassifizierung: EN 12365-1 – W46232
- Bedienkraft: EN 13115 – NPD
- Luftdurchlässigkeit: EN 12207 – NPD
- Schlagregendichtheit: EN 12208 – NPD

Vorteile auf einen Blick

- gutes Rückstellvermögen
- komfortables Schließverhalten
- hohe Toleranzaufnahme
- mit vorhandenen Stulplösungen kombinierbar

4 – 5	8	15	5	Steil	Oben Unten Links Rechts Flügel	RAL 9004	Signalschwarz	TPE	144 m	Scheibe	798554
						RAL 7015	Schiefergrau	TPE	144 m	Scheibe	798697
						RAL 7040	Fenstergrau	TPE	144 m	Scheibe	798552
						RAL 9016	Verkehrsweiß	TPE	144 m	Scheibe	798555
						RAL 8014	Sepiabraun	TPE	144 m	Scheibe	798553
						RAL 1001	Beige	TPE	144 m	Scheibe	798551

2.1.1.11 SP 7718

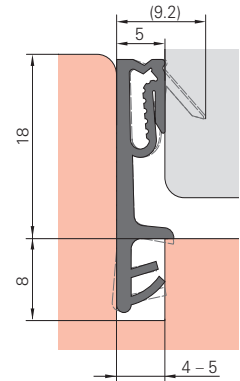
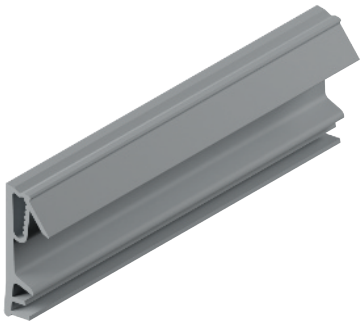

Produktbeschreibung

- für den Flügelfalz, Mittelfalz und Überschlag von Fenstern und Fenstertüren aus Holz und Holz-Aluminium mit steiler oder flacher Eindrehkurve und für Türen
- Verarbeitung: klinken oder schweißen
- Klassifizierung: EN 12365-1 – W45243
- Bedienkraft: EN 13115 – NPD
- Luftdurchlässigkeit: EN 12207 – NPD
- Schlagregendichtheit: EN 12208 – NPD

Vorteile auf einen Blick

- gutes Rückstellvermögen
- soft weiches Schließverhalten
- hohe Toleranzaufnahme
- Überdehnschutz für perfekte stabile Eckverbindung bei geklinkter Rahmenkonfektion
- harte Belegung am Rücken für leichten Profileinbau

4 – 5	8	18	5	Steil Flach	Oben Unten Links Rechts Flügel	RAL 9004	Signalschwarz	TPE	125 m	Spule	827538
						RAL 7015	Schiefergrau	TPE	125 m	Spule	827757
						RAL 7040	Fenstergrau	TPE	125 m	Spule	827537
						RAL 9016	Verkehrsweiß	TPE	125 m	Spule	827539
						RAL 8014	Sepiabraun	TPE	125 m	Spule	827690
						RAL 1001	Beige	TPE	125 m	Spule	827540



2.1.1.12 S 6518a

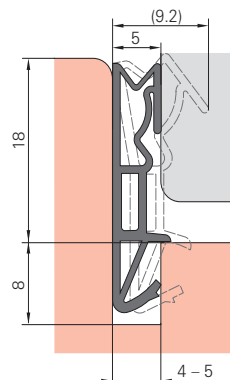
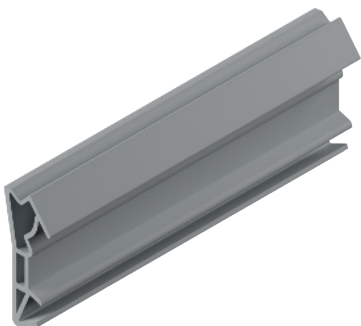

Produktbeschreibung

- für den Flügelfalz, Mittelfalz und Überschlag von Fenstern und Fenstertüren aus Holz und Holz-Aluminium mit steiler Eindrehkurve und für überfälzte Innentüren und für Türen
- Verarbeitung: schweißen
- Klassifizierung: EN 12365-1 – W45232
- Bedienkraft: EN 13115 – NPD
- Luftdurchlässigkeit: EN 12207 – NPD
- Schlagregendichtheit: EN 12208 – NPD

Vorteile auf einen Blick

- gutes Rückstellvermögen
- komfortables Schließverhalten
- hohe Toleranzaufnahme
- mit vorhandenen Stulplösungen kombinierbar

4 – 5	8	18	5	Steil	Oben Unten Links Rechts Flügel	RAL 9004	Signalschwarz	TPE	126 m	Scheibe	798800
						RAL 7015	Schiefergrau	TPE	126 m	Scheibe	826363
						RAL 7040	Fenstergrau	TPE	126 m	Scheibe	826397
						RAL 9016	Verkehrsweiß	TPE	126 m	Scheibe	798801
						RAL 8014	Sepiabraun	TPE	126 m	Scheibe	798802
					RAL 1001	Beige	TPE	126 m	Scheibe	798807	

2.1.1.13 SV 105

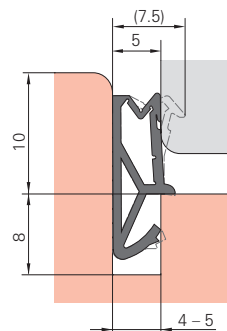
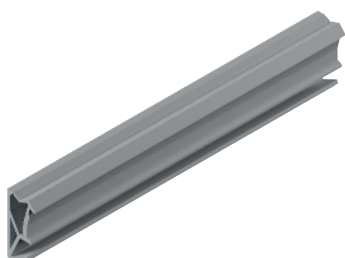

Produktbeschreibung

- für den Flügelfalz und Mittelfalz von Fenstern und Fenstertüren aus Holz und Holz-Aluminium mit steiler Eindrehkurve
- Verarbeitung: klinken oder schweißen
- Klassifizierung: EN 12365-1 – W34252
- Bedienkraft: EN 13115 – NPD
- Luftdurchlässigkeit: EN 12207 – NPD
- Schlagregendichtheit: EN 12208 – NPD

Vorteile auf einen Blick

- gutes Rückstellvermögen
- komfortables Schließverhalten
- hohe Toleranzaufnahme
- Überdehnschutz für perfekte stabile Eckverbindung bei geklinkter Rahmenkonfektion
- harte Belegung am Rücken für leichten Profileinbau
- mit vorhandenen Stulplösungen kombinierbar

4 – 5	8	10	5	Steil	Oben Unten Links Rechts Flügel	RAL 9004 RAL 9016 RAL 8014	Signalschwarz Verkehrsweiß Sepiabraun	TPE TPE TPE	150 m 150 m 150 m	Spule Spule Spule	827543 827541 827542



2.1.2 Stulpdichtungen

Das Abdichten des Stulpbereichs bei zweiflügeligen Fenstern und Fenstertürkonstruktionen ist eine Herausforderung. Hier kommen spezielle Dichtprofile in Kombination mit Deventer Flügelfalzdichtungen zum Einsatz. Besondere Bedeutung hat das Stulpprofil im Bereich der Überschlagdichtung, um das Eindringen von warmer und feuchter Raumluft in den Beschlagfalz zu vermindern. Kondensatbildung wird damit weitgehend verhindert.

Die Dichtung besteht normalerweise aus einem flexiblen Material wie Synthetikgummi (EPDM) oder kompaktem bzw. geschäumtem TPE. Sie drückt beim Schließen des Fensterflügels gegen den gegenüberliegenden Flügelrahmen, um eine Abdichtung gegen Luft- und Wasser zu gewährleisten. Dadurch wird verhindert, dass Zugluft, Lärm und Feuchtigkeit in den Raum gelangen. Eine gut funktionierende Stulpdichtung ist wichtig für die Steigerung der Energieeffizienz eines Fensters und um das Raumklima angenehm zu halten.

2.1.2.1 VESU-12

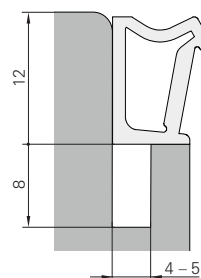
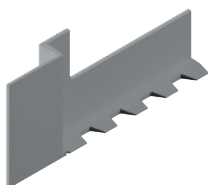

Produktbeschreibung

- für den 12 mm Mittelbund 2-flügeliger Fenster und Fenstertüren aus Holz und Holz-Aluminium ohne Setzholz
- Verarbeitung: mit dem Dichtprofil in der Nut einsetzen
- Klassifizierung: EN 12365-1 – NPD
- Bedienkraft: EN 13115 – NPD
- Luftdurchlässigkeit: EN 12207 – NPD
- Schlagregendichtheit: EN 12208 – NPD

Vorteile auf einen Blick

- Verschließen der Übergänge zwischen Gang- und Standflügel (erst- und zweit öffnender Flügel)
- größtmögliche Luftdichtigkeit
- deutliche Verbesserung der Schlagregendichtheit

4 – 5	8	12	–	–	Oben Unten Flügel	RAL 9004	Signalschwarz	TPE	100 Paar	Polybeutel	807736
						RAL 7015	Schiefergrau	TPE	100 Paar	Polybeutel	825931
						RAL 7040	Fenstergrau	TPE	100 Paar	Polybeutel	825932
						RAL 9016	Verkehrsweiß	TPE	100 Paar	Polybeutel	807737
						RAL 8014	Sepiabraun	TPE	100 Paar	Polybeutel	825933
						RAL 1001	Beige	TPE	100 Paar	Polybeutel	825930

2.1.2.2 VESU-19

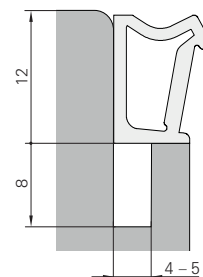
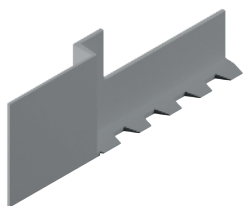

Produktbeschreibung

- für den 19 mm Mittelbund 2-flügeliger Fenster und Fenstertüren aus Holz und Holz-Aluminium ohne Setzholz
- Verarbeitung: mit dem Dichtprofil in der Nut einsetzen
- Klassifizierung: EN 12365-1 – NPD
- Bedienkraft: EN 13115 – NPD
- Luftdurchlässigkeit: EN 12207 – NPD
- Schlagregendichtheit: EN 12208 – NPD

Vorteile auf einen Blick

- Verschließen der Übergänge zwischen Gang- und Standflügel (erst- und zweit öffnender Flügel)
- größtmögliche Luftdichtigkeit
- deutliche Verbesserung der Schlagregendichtheit

4 – 5	8	12	–	–	Oben Unten Flügel	RAL 9004	Signalschwarz	TPE	100 Paar	Polybeutel	819919	
						RAL 7015	Schiefergrau	TPE	100 Paar	Polybeutel	825935	
						RAL 7040	Fenstergrau	TPE	100 Paar	Polybeutel	825936	
						RAL 9016	Verkehrsweiß	TPE	100 Paar	Polybeutel	819918	
						RAL 8014	Sepiabraun	TPE	100 Paar	Polybeutel	825937	
						RAL 1001	Beige	TPE	100 Paar	Polybeutel	825934	



2.1.2.3 VES 3-1210



Produktbeschreibung

- für den Überschlag und Mittelbund 2-flügeliger Fenster und Fenstertüren aus Holz und Holz-Aluminium ohne Setzholz
- Verarbeitung: Fuß des Dichtprofils auf Stiftlänge absetzen, Endstücke in die Nut einsetzen
- Klassifizierung: EN 12365-1 – NPD
- Bedienkraft: EN 13115 – NPD
- Luftdurchlässigkeit: EN 12207 – NPD
- Schlagregendichtheit: EN 12208 – NPD
- Beschlagluft: 4 mm

Vorteile auf einen Blick

- Verschließen der Übergänge zwischen Gang- und Standflügel (erst- und zweit öffnender Flügel)
- größtmögliche Luftdichtheit
- deutliche Verbesserung der Schlagregendichtheit

3	5	12	–	–	Oben Unten Flügel	RAL 9004	Signalschwarz	TPE	100 Stück	Karton	798752
						RAL 7015	Schiefergrau	TPE	100 Stück	Karton	798754
						RAL 7040	Fenstergrau	TPE	100 Stück	Karton	825988
						RAL 9016	Verkehrsweiß	TPE	100 Stück	Karton	798757
						RAL 8014	Sepiabraun	TPE	100 Stück	Karton	798756
						RAL 1001	Beige	TPE	100 Stück	Karton	798753

2.1.2.4 VES 3a-1210

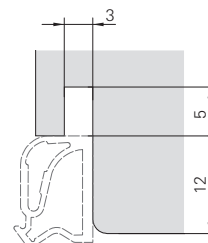

Produktbeschreibung

- für den Überschlag und Mittelbund 2-flügeliger Fenster und Fenstertüren aus Holz und Holz-Aluminium ohne Setzholz
- Verarbeitung: Fuß des Dichtprofils auf Stiftlänge absetzen, Endstücke in die Nut einsetzen
- Klassifizierung: EN 12365-1 – NPD
- Bedienkraft: EN 13115 – NPD
- Luftdurchlässigkeit: EN 12207 – NPD
- Schlagregendichtheit: EN 12208 – NPD
- Beschlagluft: 4 mm

Vorteile auf einen Blick

- Verschließen der Übergänge zwischen Gang- und Standflügel (erst- und zweit öffnender Flügel)
- größtmögliche Luftdichtheit
- deutliche Verbesserung der Schlagregendichtheit

3	5	12	–	–	Oben Unten Flügel	RAL 9004	Signalschwarz	TPE	100 Stück	Polybeutel	827983
						RAL 7015	Schiefergrau	TPE	100 Stück	Polybeutel	834052
						RAL 7040	Fenstergrau	TPE	100 Stück	Polybeutel	834051
						RAL 9016	Verkehrsweiß	TPE	100 Stück	Polybeutel	827984
						RAL 8014	Sepiabraun	TPE	100 Stück	Polybeutel	834050
						RAL 1001	Beige	TPE	100 Stück	Polybeutel	834048



2.1.2.5 VES 3-1218

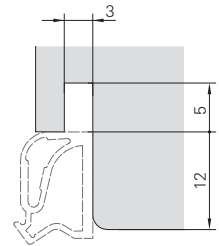
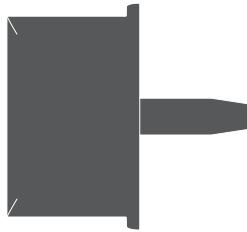
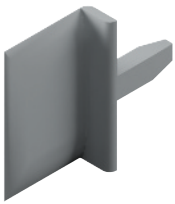

Produktbeschreibung

- für den Überschlag und Mittelbund 2-flügeliger Fenster und Fenstertüren aus Holz und Holz-Aluminium ohne Setzholz
- Verarbeitung: Fuß des Dichtprofils auf Stiftlänge absetzen, Endstücke in die Nut einsetzen
- Klassifizierung: EN 12365-1 – NPD
- Bedienkraft: EN 13115 – NPD
- Luftdurchlässigkeit: EN 12207 – NPD
- Schlagregendichtheit: EN 12208 – NPD
- Beschlagluft: 12 mm

Vorteile auf einen Blick

- Verschließen der Übergänge zwischen Gang- und Standflügel (erst- und zweit öffnender Flügel)
- größtmögliche Luftdichtheit
- deutliche Verbesserung der Schlagregendichtheit

3	5	12	–	–	Oben Unten Flügel	RAL 9004	Signalschwarz	TPE	100 Stück	Polybeutel	825923
						RAL 7015	Schiefergrau	TPE	100 Stück	Polybeutel	798758
						RAL 7040	Fenstergrau	TPE	100 Stück	Polybeutel	825989
						RAL 9016	Verkehrsweiß	TPE	100 Stück	Polybeutel	798759
						RAL 8014	Sepiabraun	TPE	100 Stück	Polybeutel	825925
						RAL 1001	Beige	TPE	100 Stück	Polybeutel	825924

2.1.2.6 VES 3a-1218

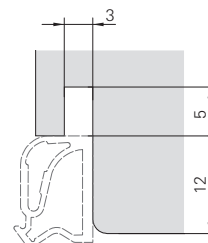
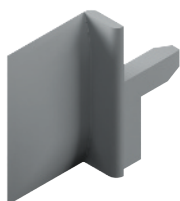

Produktbeschreibung

- für den Überschlag und Mittelbund 2-flügeliger Fenster und Fenstertüren aus Holz und Holz-Aluminium ohne Setzholz
- Verarbeitung: Fuß des Dichtprofils auf Stiftlänge absetzen, Endstücke in die Nut einsetzen
- Klassifizierung: EN 12365-1 – NPD
- Bedienkraft: EN 13115 – NPD
- Luftdurchlässigkeit: EN 12207 – NPD
- Schlagregendichtheit: EN 12208 – NPD
- Beschlagluft: 12 mm

Vorteile auf einen Blick

- Verschließen der Übergänge zwischen Gang- und Standflügel (erst- und zweit öffnender Flügel)
- größtmögliche Luftdichtheit
- deutliche Verbesserung der Schlagregendichtheit

3	5	12	–	–	Oben Unten Flügel	RAL 9004	Signalschwarz	TPE	100 Paar	Polybeutel	827705
						RAL 7015	Schiefergrau	TPE	100 Paar	Polybeutel	827929
						RAL 7040	Fenstergrau	TPE	100 Paar	Polybeutel	833987
						RAL 9016	Verkehrsweiß	TPE	100 Paar	Polybeutel	827820
						RAL 8014	Sepiabraun	TPE	100 Paar	Polybeutel	827930
						RAL 1001	Beige	TPE	100 Paar	Polybeutel	827928



2.1.2.7 VES 3

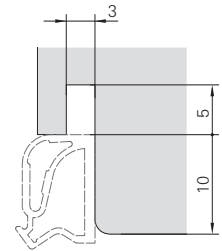













Produktbeschreibung

- für den Überschlag und Mittelbund 2-flügeliger Fenster und Fenstertüren aus Holz und Holz-Aluminium ohne Setzholz
- Verarbeitung: Fuß des Dichtprofils auf Stiftlänge absetzen, Endstücke in die Nut einsetzen
- Klassifizierung: EN 12365-1 – NPD
- Bedienkraft: EN 13115 – NPD
- Luftdurchlässigkeit: EN 12207 – NPD
- Schlagregendichtheit: EN 12208 – NPD

Vorteile auf einen Blick

- Verschließen der Übergänge zwischen Gang- und Standflügel (erst- und zweitöffnender Flügel)
- größtmögliche Luftdichtigkeit
- deutliche Verbesserung der Schlagregendichtheit

											
3	5	10	-	-	Oben Unten Flügel	RAL 9004	Signalschwarz	TPE	100 Stück	Polybeutel	798659
						RAL 7015	Schiefergrau	TPE	100 Stück	Polybeutel	798661
						RAL 7040	Fenstergrau	TPE	100 Stück	Polybeutel	825627
						RAL 9016	Verkehrsweiß	TPE	100 Stück	Polybeutel	798660
						RAL 8014	Sepiabraun	TPE	100 Stück	Polybeutel	825628
					RAL 1001	Beige	TPE	100 Stück	Polybeutel	798658	

2.1.2.8 S 6600e

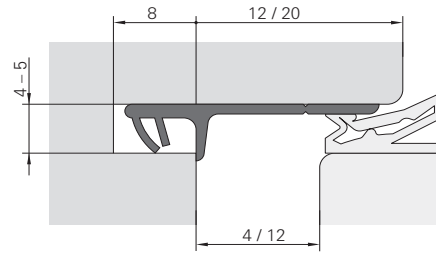

Produktbeschreibung

- für den Mittelbund 2-flügeliger Fenster aus Holz und Holz-Aluminium ohne Setzholz
- Verarbeitung: mit Dichtungsaußenkante/ Beschlagfalzmaß bündig auf Länge schneiden
- Klassifizierung: EN 12365-1 – NPD
- Bedienkraft: EN 13115 – NPD
- Luftdurchlässigkeit: EN 12207 – NPD
- Schlagregendichtheit: EN 12208 – NPD

Vorteile auf einen Blick

- Verschließen der Übergänge zwischen Gang- und Standflügel (erst- und zweit öffnender Flügel)
- größtmögliche Luftdichtigkeit
- deutliche Verbesserung der Schlagregendichtheit
- bei geschraubter Schlagleiste wird die Verschraubung sauber abgedeckt
- durch Abreißkante für 4 mm und 12 mm Beschlagluft einsetzbar

4 - 5	8	12	-	-	Flügel	RAL 9004	Signalschwarz	TPE	200 m	Scheibe	827213
						RAL 7015	Schiefergrau	TPE	200 m	Scheibe	827205
						RAL 7040	Fenstergrau	TPE	200 m	Scheibe	820974
						RAL 9016	Verkehrsweiß	TPE	200 m	Scheibe	818221
						RAL 1013	Perlweiß	TPE	200 m	Scheibe	839700
						RAL 8014	Sepiabraun	TPE	200 m	Scheibe	827212
						RAL 1001	Beige	TPE	200 m	Scheibe	827210



2.1.2.9 S 6544

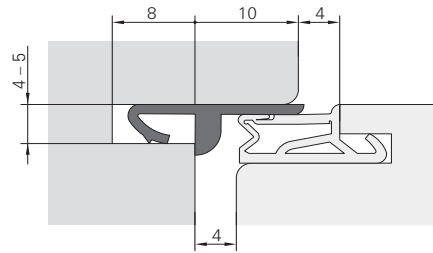
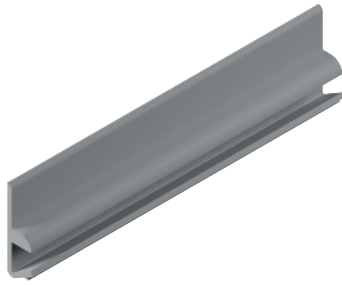

Produktbeschreibung

- für den Überschlag und Mittelbund 2-flügeliger Fenster und Fenstertüren aus Holz und Holz-Aluminium ohne Setzholz
- Verarbeitung: mit Dichtungsaußenkante/ Beschlagfalzmaß bündig auf Länge schneiden
- Klassifizierung: EN 12365-1 – NPD
- Bedienkraft: EN 13115 – NPD
- Luftdurchlässigkeit: EN 12207 – NPD
- Schlagregendichtheit: EN 12208 – NPD

Vorteile auf einen Blick

- Verschließen der Übergänge zwischen Gang- und Standflügel (erst- und zweit öffnender Flügel)
- größtmögliche Luftdichtigkeit
- deutliche Verbesserung der Schlagregendichtheit

4 – 5	8	10	–	–	Flügel	RAL 9004	Signalschwarz	TPE	200 m	Spule	827647
						RAL 7015	Schiefergrau	TPE	200 m	Spule	827873
						RAL 9016	Verkehrsweiß	TPE	200 m	Spule	827648
						RAL 8014	Sepiabraun	TPE	200 m	Spule	798557

2.1.2.10 S 7583a

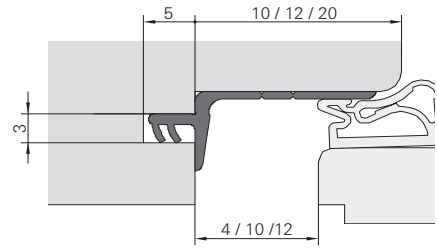

Produktbeschreibung

- für den Überschlag und Mittelbund 2-flügeliger Fenster und Fenstertüren aus Holz und Holz-Aluminium ohne Setzholz
- Verarbeitung: mit Dichtungsaußenkante/ Beschlagfalzmaß bündig auf Länge schneiden
- Klassifizierung: EN 12365-1 – NPD
- Bedienkraft: EN 13115 – NPD
- Luftdurchlässigkeit: EN 12207 – NPD
- Schlagregendichtheit: EN 12208 – NPD

Vorteile auf einen Blick

- Verschließen der Übergänge zwischen Gang- und Standflügel (erst- und zweit öffnender Flügel)
- größtmögliche Luftdichtigkeit
- deutliche Verbesserung der Schlagregendichtheit
- zur raumseitigen Abdichtung des Beschlagfalzes
- durch Abreißkante für 4 mm, 10 mm und 12 mm Beschlagluft einsetzbar

3	5	20	–	–	Flügel	RAL 9004	Signalschwarz	TPE	150 m	Spule	827589
						RAL 7015	Schiefergrau	TPE	150 m	Spule	827586
						RAL 7040	Fenstergrau	TPE	150 m	Spule	827587
						RAL 9016	Verkehrsweiß	TPE	150 m	Spule	827590
						RAL 8014	Sepiabraun	TPE	150 m	Spule	827588
						RAL 1001	Beige	TPE	150 m	Spule	827584



2.1.2.11 S 7561

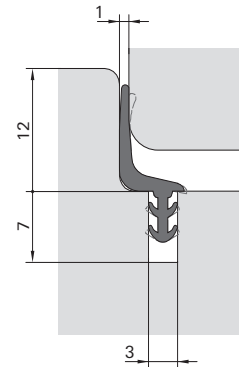
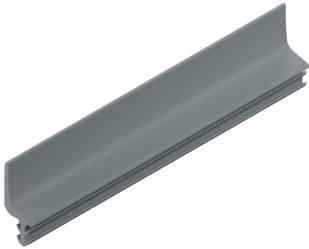

Produktbeschreibung

- für den Überschlag und die Schlagleiste 2-flügeliger Fenster ohne Setzholz
- Verarbeitung: mit dem Flügelfalz bündig schneiden um den Spalt zwischen Schlagleiste und Blendrahmen zu überdecken
- Klassifizierung: EN 12365-1 – NPD
- Bedienkraft: EN 13115 – NPD
- Luftdurchlässigkeit: EN 12207 – NPD
- Schlagregendichtheit: EN 12208 – NPD

Vorteile auf einen Blick

- erhöht die Luftdichtigkeit
- kein Schlagen von Holz auf Holz
- kein Verblocken der Beschichtung

3	7	12	1	-	Flügel	RAL 9016	Verkehrsweiß	TPE	300 m	Spule	825963
						RAL 7015	Schiefergrau	TPE	300 m	Spule	826291
						RAL 9004	Signalschwarz	TPE	300 m	Spule	826010

2.1.2.12 S 3117f

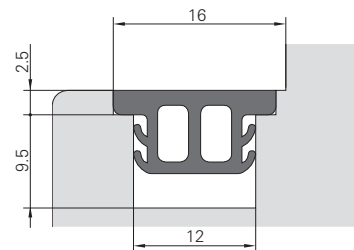
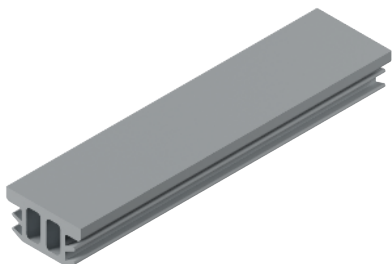

Produktbeschreibung

- zur Abdeckung der Beschlagnut
- Verarbeitung: in die Beschlagnut eindrücken
- Klassifizierung: EN 12365-1 – NPD
- Bedienkraft: EN 13115 – NPD
- Luftdurchlässigkeit: EN 12207 – NPD
- Schlagregendichtheit: EN 12208 – NPD

Vorteile auf einen Blick

- verhindert Ablagerungen von Schmutz und Fremdkörpern in der offenen Beschlagnut

12	9,5	2,5	–	–	Oben Unten Links Rechts Flügel	RAL 9004	Signalschwarz	TPE	100 m	Spule	827818
						RAL 7040	Fenstergrau	TPE	100 m	Spule	827745
						RAL 9016	Verkehrsweiß	TPE	100 m	Spule	827805
						RAL 8014	Sepiabraun	TPE	100 m	Spule	827895



2.1.3 Anschlagdichtungen innen | Überschlagdichtungen

Die Anschlagdichtung, bei Holzelementen auch Überschlagdichtung genannt, ist eine Fensterdichtung, die zwischen Fensterflügel und Fensterrahmen angebracht wird. Sie schließt den Spalt zwischen Fensterrahmen und Fensterflügel gegen Zugluft und Feuchte aus der Raumluft. Eine Kondensatbildung im Beschlagfalz wird damit weitgehend vermieden.

Anschlagdichtungen sind aus einem flexiblen Material wie Synthetikgummi (EPDM) oder kompaktem bzw. geschäumtem TPE hergestellt und werden in eine Nut geklemmt. Sie sind eine effektive Möglichkeit, um das Eindringen von Zugluft oder aus Austreten von warmer Raumluft zu verhindern. Darüber hinaus tragen Anschlagdichtungen auch dazu bei, Außengeräusche zu reduzieren und ein angenehmes Raum- bzw. Wohnklima zu schaffen.



2.1.3.1 S 7494

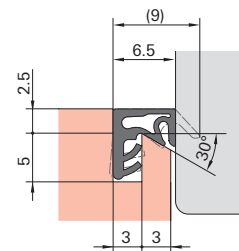
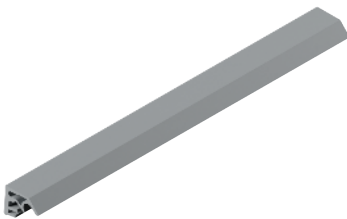

Produktbeschreibung

- für den Flügel von Fenstern und Fenstertüren aus Holz und Holz-Aluminium mit steiler Eindrehkurve
- Verarbeitung: klinken oder schweißen
- Klassifizierung: EN 12365-1 – W35242
- Bedienkraft: EN 13115 – NPD
- Luftdurchlässigkeit: EN 12207 – NPD
- Schlagregendichtheit: EN 12208 – NPD

Vorteile auf einen Blick

- gutes Rückstellvermögen
- komfortables Schließverhalten
- hohe Toleranzaufnahme
- Überdehnschutz für perfekte stabile Eckverbindung bei geklinkter Rahmenkonfektion
- harte Belegung am Rücken für leichten Profileinbau
- glatte Anlage am Holzfalz durch Vorspannung im Fußbereich
- optimaler Halt in der Nut durch zwei weiche Fußlippen

3	5	2,5	6,5	Steil	Oben Unten Links Rechts Flügel	RAL 9004	Signalschwarz	TPE	250 m	Spule	N ^o
						RAL 7015	Schiefergrau	TPE	250 m	Spule	827769
						RAL 7040	Fenstergrau	TPE	250 m	Spule	859043
						RAL 9016	Verkehrsweiß	TPE	250 m	Spule	827694
						RAL 8014	Sepiabraun	TPE	250 m	Spule	827770
						RAL 1001	Beige	TPE	250 m	Spule	827695

2.1.3.2 SP 33b

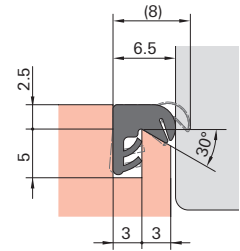
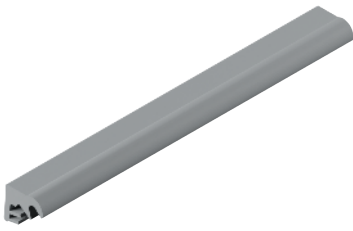

Produktbeschreibung

- für den Flügel von Fenstern und Fenstertüren aus Holz und Holz-Aluminium mit steiler Eindrehkurve
- Verarbeitung: klinken oder schweißen
- Klassifizierung: EN 12365-1 – W25243
- Bedienkraft: EN 13115 – NPD
- Luftdurchlässigkeit: EN 12207 – NPD
- Schlagregendichtheit: EN 12208 – NPD

Vorteile auf einen Blick

- gutes Rückstellvermögen
- soft weiches Schließverhalten
- hohe Toleranzaufnahme
- Überdehnschutz für perfekte stabile Eckverbindung bei geklinkter Rahmenkonfektion
- harte Belegung am Rücken für leichten Profileinbau
- glatte Anlage am Holzfalz durch Vorspannung im Fußbereich
- optimaler Halt in der Nut durch zwei weiche Fußlippen

3	5	2,5	6	Steil	Oben Unten Links Rechts Flügel	RAL 9004	Signalschwarz	TPE	200 m	Spule	827011
						RAL 7015	Schiefergrau	TPE	200 m	Spule	826978
						RAL 7040	Fenstergrau	TPE	200 m	Spule	827008
						RAL 9016	Verkehrsweiß	TPE	200 m	Spule	807671
						RAL 8014	Sepiabraun	TPE	200 m	Spule	807670
						RAL 1001	Beige	TPE	200 m	Spule	827006



2.1.3.3 SV 33

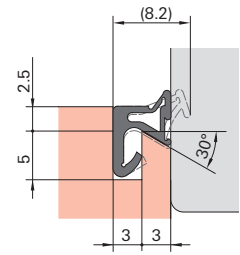
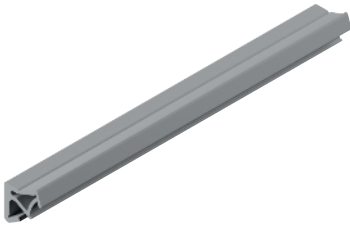

Produktbeschreibung

- für den Flügel von Fenstern und Fenstertüren aus Holz und Holz-Aluminium mit steiler Eindrehkurve
- Verarbeitung: klinken oder schweißen
- Klassifizierung: EN 12365-1 – W35243
- Bedienkraft: EN 13115 – NPD
- Luftdurchlässigkeit: EN 12207 – NPD
- Schlagregendichtheit: EN 12208 – NPD

Vorteile auf einen Blick

- gutes Rückstellvermögen
- komfortables Schließverhalten
- hohe Toleranzaufnahme

3	5	2,5	6	Steil	Oben Unten Links Rechts Flügel	RAL 9004	Signalschwarz	TPE	200 m	Spule	827015
						RAL 7040	Fenstergrau	TPE	200 m	Spule	827013
						RAL 9016	Verkehrsweiß	TPE	200 m	Spule	827016
						RAL 8014	Sepiabraun	TPE	200 m	Spule	827014
						RAL 1001	Beige	TPE	200 m	Spule	827012

2.1.3.4 DS 6677

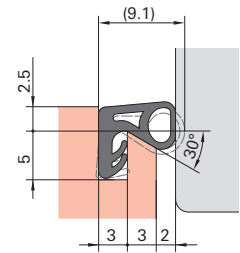
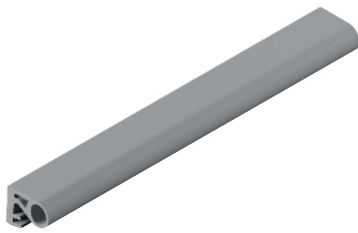

Produktbeschreibung

- für den Überschlagn von Fenstern und Fenstertüren aus Holz und Holz-Aluminium
- Verarbeitung: klinken
- Klassifizierung: EN 12365-1 – W25276
- Bedienkraft: EN 13115 – NPD
- Luftdurchlässigkeit: EN 12207 – NPD
- Schlagregendichtheit: EN 12208 – NPD

Vorteile auf einen Blick

- sehr gutes Rückstellvermögen
- weiches Schließverhalten
- sehr hohe Toleranzaufnahme
- auch zum nachträglichen Einbau im Überschlagn von Fensterflügeln (Kastenfenster)
- Einbaumaße entsprechen denen üblicher kleiner Überschlagnichtungen

3	5	2,5	8	Steil	Oben Unten Links Rechts Flügel	RAL 9004 RAL 9016	Signalschwarz Verkehrsweiß	Silikon Silikon	100 m 100 m	Bunde Bunde	817457 798526



2.1.3.5 SP 7610

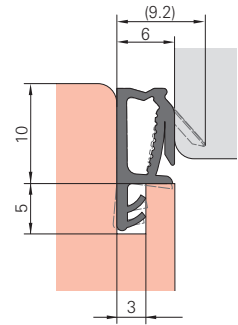
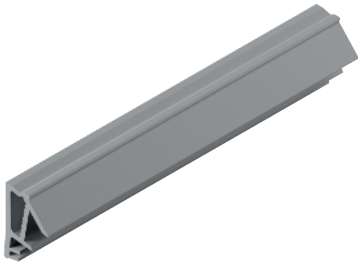

Produktbeschreibung

- für den Überschlag von Fenstern und Fenstertüren aus Holz und Holz-Aluminium mit steiler oder flacher Eindrehkurve
- Verarbeitung: klinken oder schweißen
- Klassifizierung: EN 12365-1 – W32233
- Bedienkraft: EN 13115 – Klasse 2
- Luftdurchlässigkeit: EN 12207 – Klasse 4
- Schlagregendichtheit: EN 12208 – NPD

Vorteile auf einen Blick

- gutes Rückstellvermögen
- soft weiches Schließverhalten
- hohe Toleranzaufnahme
- harte Belegung am Rücken für leichten Profileinbau
- mit vorhandenen Stulplösungen kombinierbar

3	5	10	6	Steil Flach	Oben Unten Links Rechts Flügel	RAL 9004	Signalschwarz	TPE	200 m	Spule	827765
						RAL 7015	Schiefergrau	TPE	200 m	Spule	828032
						RAL 7040	Fenstergrau	TPE	200 m	Spule	827680
						RAL 9016	Verkehrsweiß	TPE	200 m	Spule	827611
						RAL 8014	Sepiabraun	TPE	200 m	Spule	827898
						RAL 1001	Beige	TPE	200 m	Spule	827784

2.1.3.6 SP 103a

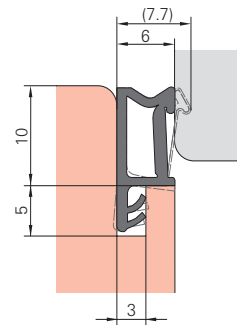
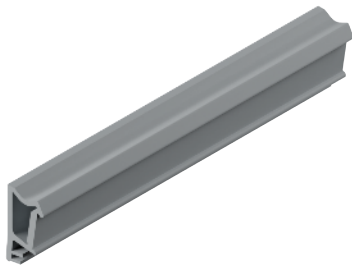

Produktbeschreibung

- für den Flügel von Fenstern und Fenstertüren aus Holz und Holz-Aluminium mit steiler Eindrehkurve
- Verarbeitung: klinken oder schweißen
- Klassifizierung: EN 12365-1 – W25233
- Bedienkraft: EN 13115 – Klasse 1
- Luftdurchlässigkeit: EN 12207 – Klasse 4
- Schlagregendichtheit: EN 12208 – Klasse 9A

Vorteile auf einen Blick

- gutes Rückstellvermögen
- soft weiches Schließverhalten
- hohe Toleranzaufnahme
- harte Belegung am Rücken für leichten Profileinbau
- mit vorhandenen Stulplösungen kombinierbar

-	-	-	-	-	-	RAL 9004	Signalschwarz	-	200 m	Spule	807674
3	5	10	6	Steil	Oben Unten Links Rechts Flügel	RAL 7015	Schiefergrau	TPE	200 m	Spule	826992
						RAL 7040	Fenstergrau	TPE	200 m	Spule	807672
						RAL 9016	Verkehrsweiß	TPE	200 m	Spule	807735
						RAL 8014	Sepiabraun	TPE	200 m	Spule	807673
						RAL 1001	Beige	TPE	200 m	Spule	826990



2.1.3.7 S 7503b

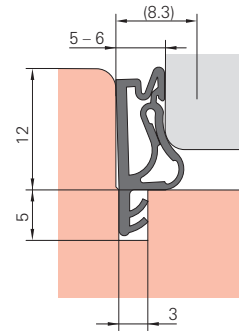
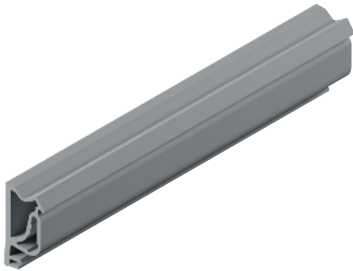

Produktbeschreibung

- für den Flügelfalz, Mittelfalz und Überschlag von Fenstern und Fenstertüren aus Holz und Holz-Aluminium mit steiler Eindrehkurve
- Verarbeitung: klinken oder schweißen
- Klassifizierung: EN 12365-1 – W35232
- Bedienkraft: EN 13115 – NPD
- Luftdurchlässigkeit: EN 12207 – Klasse 4
- Schlagregendichtheit: EN 12208 – Klasse 9A
- Anschlagluft im Flügelfalz und Mittelfalz 5 mm, im Überschlag 6 mm

Vorteile auf einen Blick

- gutes Rückstellvermögen
- komfortables Schließverhalten
- hohe Toleranzaufnahme
- minimaler Schließdruckaufbau
- Dichtung passend für verschiedene Einbausituationen
- mit vorhandenen Stulplösungen kombinierbar

3	5	12	5 – 6	Steil	Oben Unten Links Rechts Flügel	RAL 9004	Signalschwarz	TPE	150 m	Spule	826842
						RAL 7015	Schiefergrau	TPE	150 m	Spule	820996
						RAL 7040	Fenstergrau	TPE	150 m	Spule	821672
						RAL 9016	Verkehrsweiß	TPE	150 m	Spule	826843
						RAL 8014	Sepiabraun	TPE	150 m	Spule	818252
						RAL 1001	Beige	TPE	150 m	Spule	798850

2.1.3.8 SP 7603

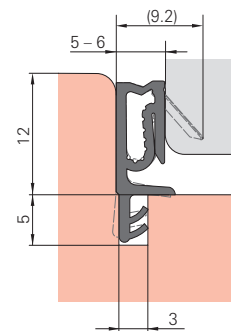
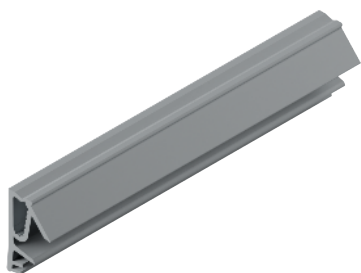

Produktbeschreibung

- für den Flügelfalz und Mittelfalz und Überschlag von Fenstern und Fenstertüren aus Holz und Holz-Aluminium mit steiler oder flacher Eindrehkurve
- Verarbeitung: klinken oder schweißen
- Klassifizierung: EN 12365-1 – W43243
- Bedienkraft: EN 13115 – Klasse 2
- Luftdurchlässigkeit: EN 12207 – Klasse 4
- Schlagregendichtheit: EN 12208 – Klasse 9A
- Anschlagluft im Flügelfalz und Mittelfalz 5 mm, im Überschlag 6 mm

Vorteile auf einen Blick

- gutes Rückstellvermögen
- soft weiches Schließverhalten
- hohe Toleranzaufnahme
- Dichtung passend für verschiedene Einbausituationen
- mit vorhandenen Stulplösungen kombinierbar

3	5	12	5 – 6	Steil Flach	Oben Unten Links Rechts Flügel	RAL 9004	Signalschwarz	TPE	150 m	Spule	820899
						RAL 7015	Schiefergrau	TPE	150 m	Spule	820898
						RAL 7040	Fenstergrau	TPE	150 m	Spule	827522
						RAL 9016	Verkehrsweiß	TPE	150 m	Spule	827521
						RAL 8014	Sepiabraun	TPE	150 m	Spule	827524
					RAL 1001	Beige	TPE	150 m	Spule	827520	



2.1.3.9 SP 7715

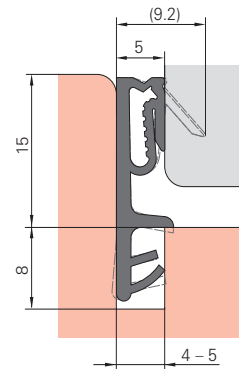

Produktbeschreibung

- für den Flügelfalz und Mittelfalz und Überschlag von Fenstern und Fenstertüren aus Holz und Holz-Aluminium mit steiler oder flacher Eindrehkurve und für Türen
- Verarbeitung: klinken oder schweißen
- Klassifizierung: EN 12365-1 – W45243
- Bedienkraft: EN 13115 – NPD
- Luftdurchlässigkeit: EN 12207 – NPD
- Schlagregendichtheit: EN 12208 – NPD

Vorteile auf einen Blick

- gutes Rückstellvermögen
- soft weiches Schließverhalten
- hohe Toleranzaufnahme
- Überdehnschutz für perfekte stabile Eckverbindung bei geklinkter Rahmenkonfektion
- harte Belegung am Rücken für leichten Profileinbau

4 – 5	8	15	5	Steil Flach	Oben Unten Links Rechts Flügel	RAL 9004	Signalschwarz	TPE	100 m	Spule	827267
						RAL 7015	Schiefergrau	TPE	100 m	Spule	827266
						RAL 7040	Fenstergrau	TPE	100 m	Spule	827262
						RAL 9016	Verkehrsweiß	TPE	100 m	Spule	827264
						RAL 8014	Sepiabraun	TPE	100 m	Spule	827707
						RAL 1001	Beige	TPE	100 m	Spule	827265

2.1.3.10 SP 7718

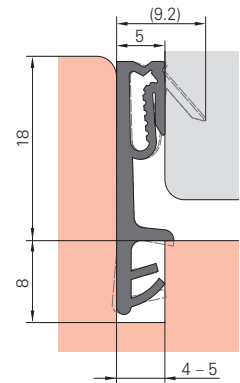
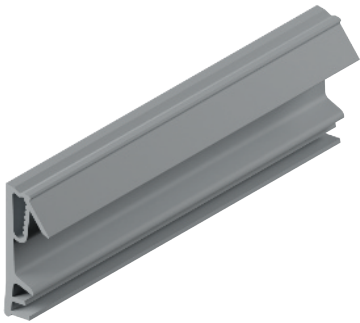

Produktbeschreibung

- für den Flügelfalz, Mittelfalz und Überschlag von Fenstern und Fenstertüren aus Holz und Holz-Aluminium mit steiler oder flacher Eindrehkurve und für Türen
- Verarbeitung: klinken oder schweißen
- Klassifizierung: EN 12365-1 – W45243
- Bedienkraft: EN 13115 – NPD
- Luftdurchlässigkeit: EN 12207 – NPD
- Schlagregendichtheit: EN 12208 – NPD

Vorteile auf einen Blick

- gutes Rückstellvermögen
- soft weiches Schließverhalten
- hohe Toleranzaufnahme
- Überdehnschutz für perfekte stabile Eckverbindung bei geklinkter Rahmenkonfektion
- harte Belegung am Rücken für leichten Profileinbau

4 – 5	8	18	5	Steil Flach	Oben Unten Links Rechts Flügel	RAL 9004	Signalschwarz	TPE	125 m	Spule	827538
						RAL 7015	Schiefergrau	TPE	125 m	Spule	827757
						RAL 7040	Fenstergrau	TPE	125 m	Spule	827537
						RAL 9016	Verkehrsweiß	TPE	125 m	Spule	827539
						RAL 8014	Sepiabraun	TPE	125 m	Spule	827690
						RAL 1001	Beige	TPE	125 m	Spule	827540



2.1.3.11 SP 6918

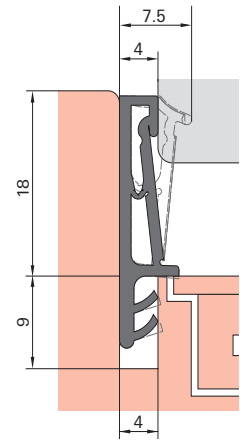
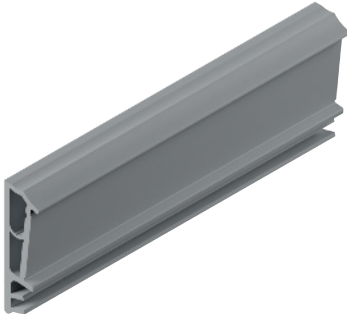

Produktbeschreibung

- für den Überschlag von Fenstern und Fenstertüren aus Holz und Holz-Aluminium mit steiler Ein-drehkurve
- Verarbeitung: klinken oder schweißen
- Klassifizierung: EN 12365-1 – W36263
- Bedienkraft: EN 13115 – NPD
- Luftdurchlässigkeit: EN 12207 – NPD
- Schlagregendichtheit: EN 12208 – NPD

Vorteile auf einen Blick

- gutes Rückstellvermögen
- soft weiches Schließverhalten
- hohe Toleranzaufnahme
- harte Belegung am Rücken für leichten Profileinbau
- mit vorhandenen Stulplosungen kombinierbar

4	9	18	4	Steil	Oben Unten Links Rechts Flügel	Signalschwarz	RAL 9004	TPE	100 m	Spule	827527
						Fenstergrau	RAL 7040	TPE	100 m	Spule	834005
						Verkehrsweiß	RAL 9016	TPE	100 m	Spule	827528
						Sepiabraun	RAL 8014	TPE	100 m	Spule	827526
						Beige	RAL 1001	TPE	100 m	Spule	827525

2.1.4 Anschlagdichtungen außen | Blendrahmendichtungen

Die Anschlagdichtung außen, bei Holzelementen auch Blendrahmendichtung genannt, ist eine Dichtungsart, die in der Regel bei Fenstern und Fenstertüren verwendet wird, um eine möglichst luftdichte Abdichtung zwischen dem Rahmen und dem Flügel zu gewährleisten.

Anschlagdichtungen außen sind üblicherweise aus einem robusten Material wie Synthetikgummi (EPDM), Silikon oder Kunststoff hergestellt, das witterungsbeständig gegenüber Sonne, Regen und Schnee ist. Sie sind eine effektive Möglichkeit, um ein Eindringen von Zugluft, Schlagregen und Schmutzpartikeln zu verhindern. Aufgrund der herbeigeführten Dichtigkeit tragen sie zur Schalldämmung, zur Verbesserung der Energieeffizienz von Gebäuden und zur Schaffung eines angenehmeren Raum- bzw. Wohnklimas bei.

2.1.4.1 DS 7621

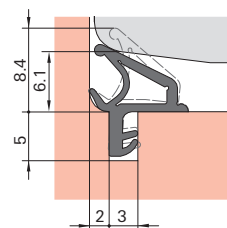
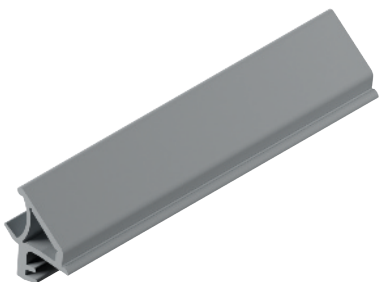

Produktbeschreibung

- für den Blendrahmen von Fenstern und Fenstertüren aus Holz und Holz-Aluminium mit steiler Eindrehkurve und für Türen
- Verarbeitung: klinken
- Klassifizierung: EN 12365-1 – NPD
- Bedienkraft: EN 13115 – NPD
- Luftdurchlässigkeit: EN 12207 – NPD
- Schlagregendichtheit: EN 12208 – NPD
- Dichtungen nur in seitliche Nut rechts und links einsetzen

Vorteile auf einen Blick

- sehr gutes Rückstellvermögen
- weiches Schließverhalten
- sehr hohe Toleranzaufnahme
- Verbesserung der Schlagregendichtheit bei großen Wassermengen und hoher Windlast
- verhindert das Eindringen des Wassers im aufrechten Falz
- deutliche Entlastung des Eckbereiches unten
- in jeder gängigen Fensterkonstruktion einsetzbar

3	5	-	6,1	Steil	Links Rechts Rahmen	RAL 9004	Signalschwarz	Silikon	50 m	Bunde	826232
						RAL 7015	Schiefergrau	Silikon	50 m	Bunde	826290
						RAL 7040	Fenstergrau	Silikon	50 m	Bunde	827330
						RAL 9016	Verkehrsweiß	Silikon	50 m	Bunde	826289
						RAL 8014	Sepiabraun	Silikon	50 m	Bunde	826312



2.1.4.2 S 7624

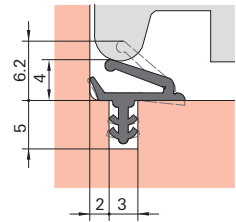
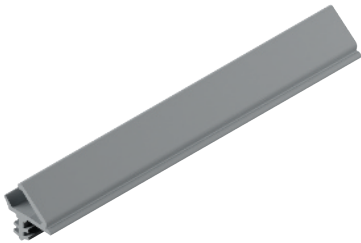

Produktbeschreibung

- für den Blendrahmen von Fenstern und Fenstertüren aus Holz und Holz-Aluminium mit steiler Eindrehkurve
- Verarbeitung: klinken oder schweißen
- Klassifizierung: EN 12365-1 – W31222
- Bedienkraft: EN 13115 – NPD
- Luftdurchlässigkeit: EN 12207 – NPD
- Schlagregendichtheit: EN 12208 – NPD
- Dichtungen nur in seitliche Nut rechts und links einsetzen

Vorteile auf einen Blick

- gutes Rückstellvermögen
- komfortables Schließverhalten
- hohe Toleranzaufnahme
- verbesserung der Schlagregendichtheit bei großen Wassermengen und hoher Windlast
- verhindert das Eindringen des Wassers im aufrechten Falz
- deutliche Entlastung des Eckbereiches unten
- in jeder gängigen Fensterkonstruktion einsetzbar

3	5	-	4	Steil	Links Rechts Rahmen	RAL 9004	Signalschwarz	TPE	250 m	Spule	827583
						RAL 7015	Schiefergrau	TPE	250 m	Spule	827582
						RAL 7040	Fenstergrau	TPE	250 m	Spule	827581
						RAL 9016	Verkehrsweiß	TPE	250 m	Spule	827580
						RAL 8014	Sepiabraun	TPE	250 m	Spule	827652
						RAL 1001	Beige	TPE	250 m	Spule	827790

2.1.4.3 SV 512a

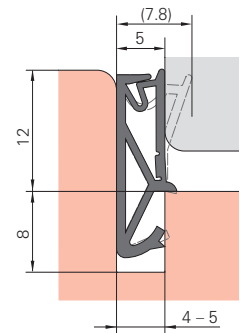
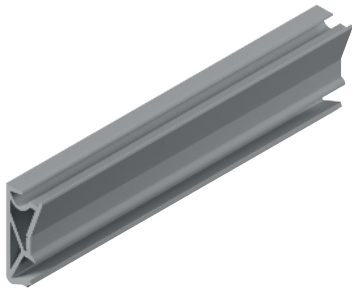

Produktbeschreibung

- für den Blendrahmen von Fenstern und Fenstertüren aus Holz und Holz-Aluminium mit steiler Eindrehkurve
- Verarbeitung: klinken oder stumpf stoßen
- Klassifizierung: EN 12365-1 – W34243
- Bedienkraft: EN 13115 – Klasse 1
- Luftdurchlässigkeit: EN 12207 – Klasse 4
- Schlagregendichtheit: EN 12208 – Klasse 9A

Vorteile auf einen Blick

- gutes Rückstellvermögen
- komfortables Schließverhalten
- hohe Toleranzaufnahme

4 – 5	8	12	5	Steil	Oben	RAL 9004	Signalschwarz	TPE	120 m	Spule	827553
					Unten	RAL 9016	Verkehrsweiß	TPE	120 m	Spule	827610
					Links	RAL 8014	Sepiabraun	TPE	120 m	Spule	827670
					Rechts	RAL 1001	Beige	TPE	120 m	Spule	827940
					Rahmen						



2.1.5 Verglasungsdichtungen innen

Die Verglasungsdichtung innen ist eine Dichtungsart, die in der Regel bei Fenstern verwendet wird, um eine möglichst luftdichte Abdichtung zwischen Glas und Rahmen zu gewährleisten. Als Teil der Trockenverglasung dichtet sie den Spalt zwischen Glas und Glasleiste bzw. Rahmen zuverlässig ab und verhindert das Eindringen von Feuchtigkeit in den Glasfalz. Die Dichtung wird zwischen dem Glas und der Glasleiste bzw. der Rahmennut angebracht, die Dichtigkeit wird über einen entsprechenden Anpressdruck der Dichtung sichergestellt. Sie ist eine saubere, schnelle und wirtschaftliche Alternative zur Nassverglasung.

Verglasungsdichtungen können aus verschiedenen Materialien hergestellt werden, wie zum Beispiel aus Synthekautschuk (EPDM), Silikon, oder kompaktem bzw. geschäumtem TPE. Sie sind eine wichtige Komponente für die Energieeffizienz von Fenstern, da sie dazu beitragen, den Wärmeverlust durch undichte Stellen zu reduzieren, Außengeräusche zu minimieren und ein angenehmeres Raum- und Wohnklima zu schaffen.

2.1.5.1 SV 2

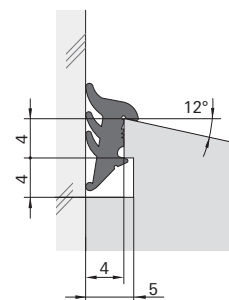
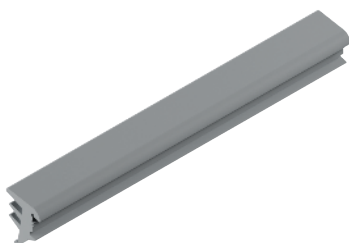

Produktbeschreibung

- als innere Trockenverglasung von Fenstern und Fenstertüren aus Holz und Holz-Aluminium
- Verarbeitung: stumpf stoßen, schweißen oder auf Gehrung schneiden
- Klassifizierung: EN 12365-1 – NPD
- Bedienkraft: EN 13115 – NPD
- Luftdurchlässigkeit: EN 12207 – NPD
- Schlagregendichtheit: EN 12208 – NPD

Vorteile auf einen Blick

- entspricht einer Verglasung ohne Vorlegeband (IFT Richtlinie 9/83)
- Glasleisten verdeckt oder sichtbar nageln

5	4	4	4	-	Oben Unten Links Rechts Flügel	RAL 9004	Signalschwarz	TPE	200 m	Spule	798868
						RAL 9016	Verkehrsweiß	TPE	200 m	Spule	798584
						RAL 8014	Sepiabraun	TPE	200 m	Spule	798869
						RAL 1001	Beige	TPE	200 m	Spule	798583

2.1.5.2 S 7375 A

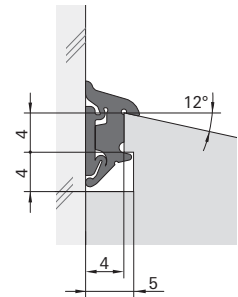
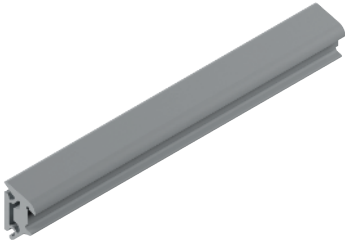

Produktbeschreibung

- als innere Verglasungsdichtung von Holz und Holz-Aluminium-Fenstern und -Fenstertüren
- Verarbeitung: stumpf stoßen, schweißen oder auf Gehrung schneiden
- Klassifizierung: EN 12365-1 – NPD
- Bedienkraft: EN 13115 – NPD
- Luftdurchlässigkeit: EN 12207 – NPD
- Schlagregendichtheit: EN 12208 – NPD

Vorteile auf einen Blick

- einwandfreier Halt in der Nut auch bei größeren Toleranzen durch Fixierung mit einem Klebeband auf der Glasscheibe
- Dichtung und Klebeband untrennbar verbunden
- sehr leichter Einbau durch Einschwimmen

5	4	4	4	-	Oben Unten Links Rechts Flügel	RAL 9004	Signalschwarz	TPE	200 m	Spule	827602
						RAL 7015	Schiefergrau	TPE	200 m	Spule	827704
						RAL 7040	Fenstergrau	TPE	200 m	Spule	828019
						RAL 9016	Verkehrsweiß	TPE	200 m	Spule	826831
						RAL 8014	Sepiabraun	TPE	200 m	Spule	827668
						RAL 1001	Beige	TPE	200 m	Spule	827595



2.1.5.3 S 7392 A

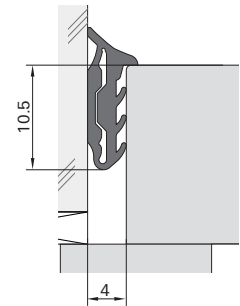
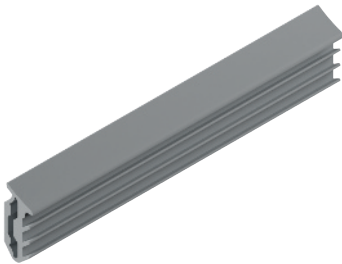

Produktbeschreibung

- als innere Verglasungsdichtung von Holz und Holz-Aluminium-Fenstern und -Fenstertüren
- Verarbeitung: stumpf stoßen, schweißen oder auf Gehrung schneiden
- Klassifizierung: EN 12365-1 – NPD
- Bedienkraft: EN 13115 – NPD
- Luftdurchlässigkeit: EN 12207 – NPD
- Schlagregendichtheit: EN 12208 – NPD

Vorteile auf einen Blick

- einwandfreier Halt in der Nut auch bei größeren Toleranzen durch Fixierung mit einem Klebeband auf der Glasscheibe
- Dichtung und Klebeband untrennbar verbunden
- sehr leichter Einbau durch Einschwimmen

4	11	-	4	-	Oben Unten Links Rechts Flügel	RAL 9004 RAL 7015	Signalschwarz Schiefergrau	TPE TPE	250 m 250 m	Spule Spule	827835 827493

2.1.5.4 S 7614

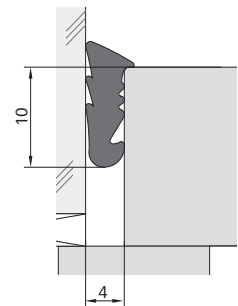
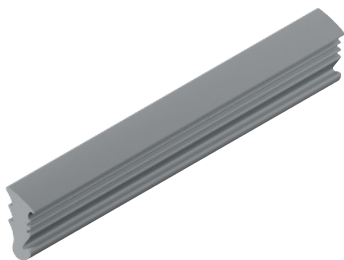

Produktbeschreibung

- als innere Verglasungsdichtung von Holz und Holz-Aluminium-Fenstern und -Fenstertüren
- Verarbeitung: stumpf stoßen, schweißen oder auf Gehrung schneiden
- Klassifizierung: EN 12365-1 – NPD
- Bedienkraft: EN 13115 – NPD
- Luftdurchlässigkeit: EN 12207 – NPD
- Schlagregendichtheit: EN 12208 – NPD

Vorteile auf einen Blick

- Keilprofil
- leichter und schneller Einbau
- saubere und gleichmäßige Ansicht

4	-	-	4	-	Oben Unten Links Rechts Flügel	RAL 9004 RAL 7015	Signalschwarz Schiefergrau	TPE TPE	400 m 400 m	Spule Spule	826223 826224



2.1.5.5 S 7632

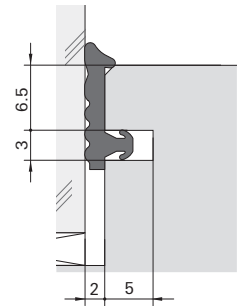
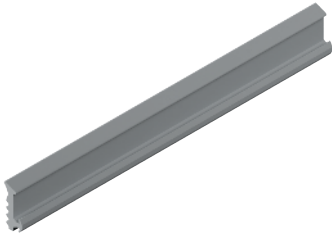

Produktbeschreibung

- als innere Verglasungsdichtung von Holz und Holz-Aluminium-Fenstern und -Fenstertüren
- Verarbeitung: stumpf stoßen, schweißen oder auf Gehrung schneiden
- Klassifizierung: EN 12365-1 – NPD
- Bedienkraft: EN 13115 – NPD
- Luftdurchlässigkeit: EN 12207 – NPD
- Schlagregendichtheit: EN 12208 – NPD

Vorteile auf einen Blick

- schnelle Montage als Vorlegeprofil
- sichere Positionierung
- saubere und gleichmäßige Ansicht

3	5	6,5	2	-	Oben Unten Links Rechts Flügel	RAL 9004	Signalschwarz	TPE	300 m	Spule	827559
						RAL 7015	Schiefergrau	TPE	300 m	Spule	827558
						RAL 7040	Fenstergrau	TPE	300 m	Spule	827776

2.1.5.6 S 7633

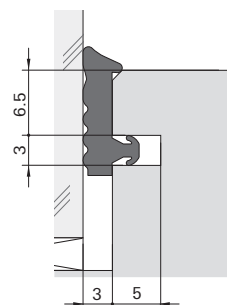
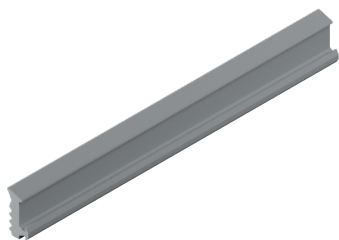

Produktbeschreibung

- als innere Verglasungsdichtung von Holz und Holz-Aluminium-Fenstern und -Fenstertüren
- Verarbeitung: stumpf stoßen, schweißen oder auf Gehrung schneiden
- Klassifizierung: EN 12365-1 – NPD
- Bedienkraft: EN 13115 – NPD
- Luftdurchlässigkeit: EN 12207 – NPD
- Schlagregendichtheit: EN 12208 – NPD

Vorteile auf einen Blick

- schnelle Montage als Vorlegeprofil
- sichere Positionierung
- saubere und gleichmäßige Ansicht

3	5	6,5	3	-	Oben Unten Links Rechts Flügel	RAL 9004 RAL 7015 RAL 7040	Signalschwarz Schiefergrau Fenstergrau	TPE TPE TPE	250 m 250 m 250 m	Spule Spule Spule	827808 827560 827561



2.1.5.7 S 7634

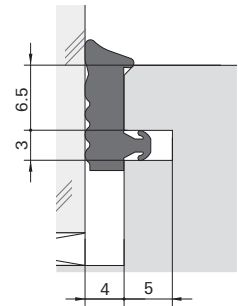
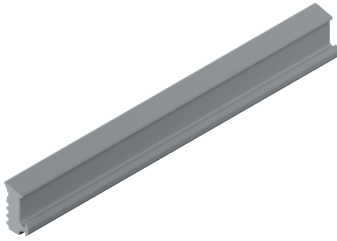

Produktbeschreibung

- als innere Verglasungsdichtung von Holz und Holz-Aluminium-Fenstern und -Fenstertüren
- Verarbeitung: stumpf stoßen, schweißen oder auf Gehrung schneiden
- Klassifizierung: EN 12365-1 – NPD
- Bedienkraft: EN 13115 – NPD
- Luftdurchlässigkeit: EN 12207 – NPD
- Schlagregendichtheit: EN 12208 – NPD

Vorteile auf einen Blick

- schnelle Montage als Vorlegeprofil
- sichere Positionierung
- saubere und gleichmäßige Ansicht

3	5	6,5	4	–	Oben Unten Links Rechts Flügel	RAL 9004	Signalschwarz	TPE	200 m	Spule	827696
						RAL 7015	Schiefergrau	TPE	200 m	Spule	827829
						RAL 7040	Fenstergrau	TPE	200 m	Spule	827664

2.1.5.8 S 7635

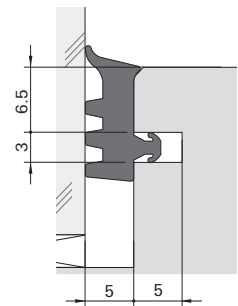
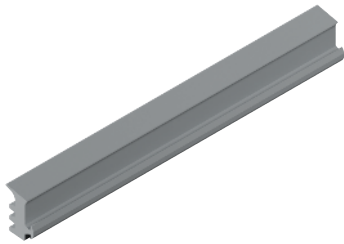

Produktbeschreibung

- als innere Verglasungsdichtung von Holz und Holz-Aluminium-Fenstern und -Fenstertüren
- Verarbeitung: stumpf stoßen, schweißen oder auf Gehrung schneiden
- Klassifizierung: EN 12365-1 – NPD
- Bedienkraft: EN 13115 – NPD
- Luftdurchlässigkeit: EN 12207 – NPD
- Schlagregendichtheit: EN 12208 – NPD

Vorteile auf einen Blick

- schnelle Montage als Vorlegeprofil
- sichere Positionierung
- saubere und gleichmäßige Ansicht

3	4	6,5	5	-	Oben Unten Links Rechts Flügel	RAL 9004	Signalschwarz	TPE	150 m	Spule	827563
						RAL 7015	Schiefergrau	TPE	150 m	Spule	827562



2.1.5.9 S 7636

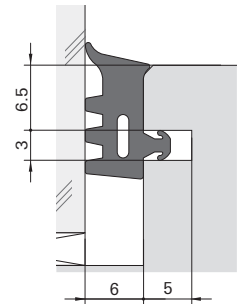
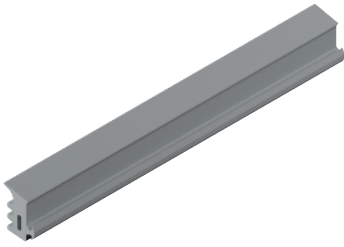

Produktbeschreibung

- als innere Verglasungsdichtung von Holz und Holz-Aluminium-Fenstern und -Fenstertüren
- Verarbeitung: stumpf stoßen, schweißen oder auf Gehrung schneiden
- Klassifizierung: EN 12365-1 – NPD
- Bedienkraft: EN 13115 – NPD
- Luftdurchlässigkeit: EN 12207 – NPD
- Schlagregendichtheit: EN 12208 – NPD

Vorteile auf einen Blick

- schnelle Montage als Vorlegeprofil
- sichere Positionierung
- saubere und gleichmäßige Ansicht

3	4	6,5	6	–	Oben Unten Links Rechts Flügel	RAL 9004 RAL 7015	Signalschwarz Schiefergrau	TPE TPE	150 m 150 m	Spule Spule	827564 827495

2.1.5.10 S 6867

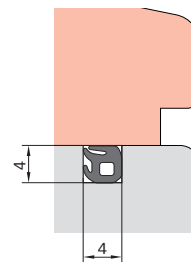
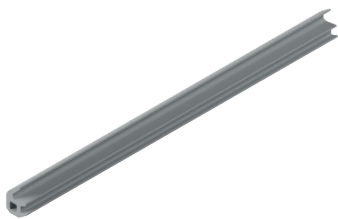

Produktbeschreibung

- zur Abdichtung der Fuge unter der Glasleiste
- Verarbeitung: stumpf stoßen, schweißen oder auf Gehrung schneiden
- Klassifizierung: EN 12365-1 – NPD
- Bedienkraft: EN 13115 – NPD
- Luftdurchlässigkeit: EN 12207 – NPD
- Schlagregendichtheit: EN 12208 – NPD

Vorteile auf einen Blick

- Glasleisten verdeckt oder sichtbar nageln; Nagelabstand < 200 mm
- wie üblich verklotzen

4	4	-	-	-	Oben Unten Links Rechts Flügel	RAL 9004 RAL 9016 RAL 8014 RAL 1001	Signalschwarz Verkehrsweiß Sepiabraun Beige	TPE TPE TPE TPE	400 m 400 m 400 m 400 m	Spule Spule Spule Spule	827139 827140 827138 827137



2.1.6 Sanierungsdichtungen

Die Sanierungsdichtung für Fenster ist eine Dichtungsart, die im Zuge einer Renovierung älterer Fenster zur Verbesserung der Energieeffizienz verwendet wird. Es handelt sich um eine nachträgliche Dichtungslösung, die am vorhandenen Fensterrahmen angebracht wird, um eine effektive Abdichtung zu gewährleisten.

Die Sanierungsdichtung wird in der Regel auf der Innenseite des starren Fensterrahmens angebracht und kann aus verschiedenen Materialien hergestellt sein, etwa aus Synthetikgummi (EPDM), Silikon, kompaktem oder geschäumtem TPE. Die Montage erfolgt in einer Nut, welche auch nachträglich ohne Ausbau der Fenster gefräst werden kann. Alternativ ist eine Montage mittels hochwertigen Klebebands möglich.

Sanierungsdichtungen für Fenster können helfen, den Wärmeverlust durch undichte Stellen zu reduzieren und somit die Energieeffizienz von älteren Fenstern zu verbessern. Auch können sie dazu beitragen, Außengeräusche zu reduzieren und ein angenehmeres Raum- bzw. Wohnklima zu schaffen.

2.1.6.1 DS 7341

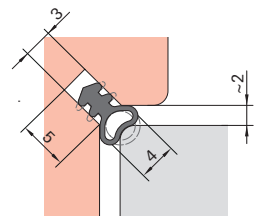

Produktbeschreibung

- für die Sanierung alter Verbundfenster aus Holz mit steiler Eindrehkurve
- Verarbeitung: stumpf stoßen
- Klassifizierung: EN 12365-1 – NPD
- Bedienkraft: EN 13115 – NPD
- Luftdurchlässigkeit: EN 12207 – NPD
- Schlagregendichtheit: EN 12208 – NPD

Vorteile auf einen Blick

- sehr gutes Rückstellvermögen
- weiches Schließverhalten
- sehr hohe Toleranzaufnahme
- Überdehnschutz für perfekte Eckverbindung bei geklinkter Rahmenkonfektion
- mit Nutfräsern wird die Nut ohne Ausbau der Fenster gefräst

3	5	4	2	Steil	Oben Unten Links Rechts Rahmen	RAL 9004	Schwarz	Silikon	100 m	Spule	834567

2.1.6.2 DS 9608

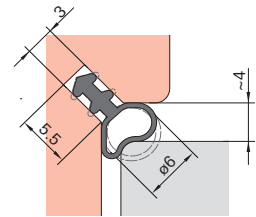

Produktbeschreibung

- für die Sanierung alter Verbundfenster aus Holz mit steiler Eindrehkurve
- Verarbeitung: stumpf stoßen
- Klassifizierung: EN 12365-1 – NPD
- Bedienkraft: EN 13115 – NPD
- Luftdurchlässigkeit: EN 12207 – NPD
- Schlagregendichtheit: EN 12208 – NPD

Vorteile auf einen Blick

- sehr gutes Rückstellvermögen
- weiches Schließverhalten
- sehr hohe Toleranzaufnahme
- Überdehnschutz für perfekte stabile Eckverbindung bei geklinkter Rahmenkonfektion
- mit Nutfräsern wird die Nut ohne Ausbau der Fenster gefräst

3	5,5	-	4	Steil	Oben Unten Links Rechts Rahmen	RAL 9004	Signalschwarz	Silikon	100 m	Spule	827229
						RAL 7040	Fenstergrau	Silikon	100 m	Spule	827514
						RAL 9016	Verkehrsweiß	Silikon	100 m	Spule	798682
						RAL 8014	Sepiabraun	Silikon	100 m	Spule	798684
						RAL 1001	Beige	Silikon	100 m	Spule	798683

2.1.6.3 DS 7527

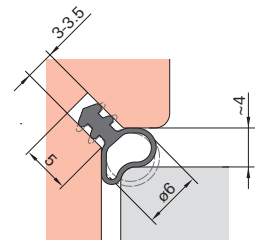
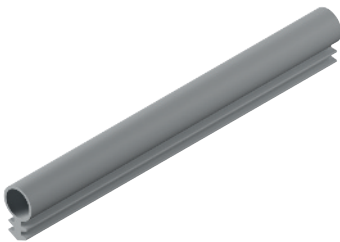

Produktbeschreibung

- für die Sanierung alter Verbundfenster aus Holz mit steiler Eindrehkurve
- Verarbeitung: stumpf stoßen
- Klassifizierung: EN 12365-1 – NPD
- Bedienkraft: EN 13115 – NPD
- Luftdurchlässigkeit: EN 12207 – NPD
- Schlagregendichtheit: EN 12208 – NPD

Vorteile auf einen Blick

- sehr gutes Rückstellvermögen
- weiches Schließverhalten
- sehr hohe Toleranzaufnahme
- Überdehnschutz für perfekte stabile Eckverbindung bei geklinkter Rahmenkonfektion
- mit Nutfräsern wird die Nut ohne Ausbau der Fenster gefräst

3 – 3,5	5	-	4	Steil	Oben Unten Links Rechts Rahmen	RAL 9004	Signalschwarz	Silikon	100 m	Spule	798825
						RAL 9016	Verkehrsweiß	Silikon	100 m	Spule	825996
						RAL 8014	Sepiabraun	Silikon	100 m	Spule	861547
						RAL 1001	Beige	Silikon	100 m	Spule	826624



2.1.6.4 DS 9609

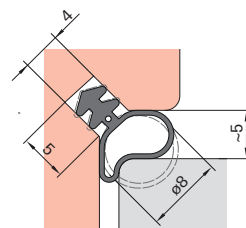
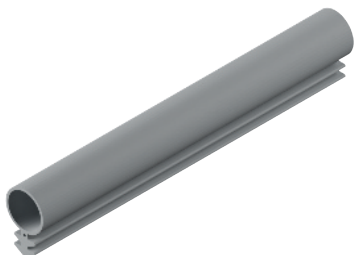

Produktbeschreibung

- für die Sanierung alter Verbundfenster aus Holz mit steiler Eindrehkurve
- Verarbeitung: stumpf stoßen
- Klassifizierung: EN 12365-1 – NPD
- Bedienkraft: EN 13115 – NPD
- Luftdurchlässigkeit: EN 12207 – NPD
- Schlagregendichtheit: EN 12208 – NPD

Vorteile auf einen Blick

- sehr gutes Rückstellvermögen
- weiches Schließverhalten
- sehr hohe Toleranzaufnahme
- Überdehnschutz für perfekte stabile Eckverbindung bei geklinkter Rahmenkonfektion
- mit Nutfräsern wird die Nut ohne Ausbau der Fenster gefräst

4	5	-	5	Steil	Oben Unten Links Rechts Rahmen	RAL 9004	Schwarz	Silikon	100 m	Spule	798680
						RAL 7040	Grau	Silikon	100 m	Spule	827230
						RAL 9016	Weiß	Silikon	100 m	Spule	817471
						RAL 8014	Sepiabraun	Silikon	100 m	Spule	817470
						RAL 1001	Beige	Silikon	100 m	Spule	825681

2.1.6.5 DS 7552

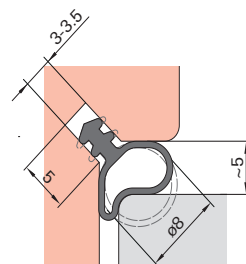
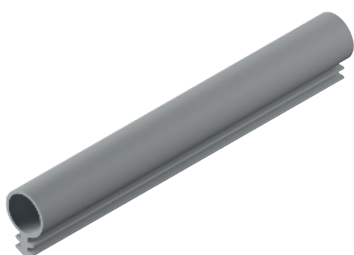

Produktbeschreibung

- für die Sanierung alter Verbundfenster aus Holz mit steiler Eindrehkurve
- Verarbeitung: stumpf stoßen
- Klassifizierung: EN 12365-1 – NPD
- Bedienkraft: EN 13115 – NPD
- Luftdurchlässigkeit: EN 12207 – NPD
- Schlagregendichtheit: EN 12208 – NPD

Vorteile auf einen Blick

- sehr gutes Rückstellvermögen
- weiches Schließverhalten
- sehr hohe Toleranzaufnahme
- Überdehnschutz für perfekte stabile Eckverbindung bei geklinkter Rahmenkonfektion
- mit Nutfräsern wird die Nut ohne Ausbau der Fenster gefräst

3 – 3,5	5	-	5	Steil	Oben Unten Links Rechts Rahmen	RAL 9004	Signalschwarz	Spule	100 m	Silikon	826448
						RAL 7040	Fenstergrau	Spule	100 m	Silikon	826450
						RAL 9016	Verkehrsweiß	Spule	100 m	Silikon	825993
						RAL 8014	Sepiabraun	Spule	100 m	Silikon	826250
						RAL 1001	Beige	Spule	100 m	Silikon	838084

2.1.6.6 DS 7553

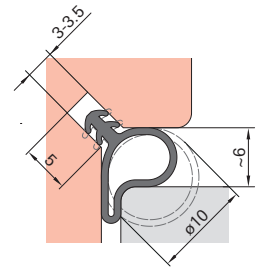

Produktbeschreibung

- für die Sanierung alter Verbundfenster aus Holz mit steiler Eindrehkurve
- Verarbeitung: stumpf stoßen
- Klassifizierung: EN 12365-1 – NPD
- Bedienkraft: EN 13115 – NPD
- Luftdurchlässigkeit: EN 12207 – NPD
- Schlagregendichtheit: EN 12208 – NPD

Vorteile auf einen Blick

- sehr gutes Rückstellvermögen
- weiches Schließverhalten
- sehr hohe Toleranzaufnahme
- Überdehnschutz für perfekte stabile Eckverbindung bei geklinkter Rahmenkonfektion
- mit Nutfräsern wird die Nut ohne Ausbau der Fenster gefräst

3 – 3,5	5	–	6	Steil	Oben Unten Links Rechts Rahmen	RAL 9004	Signalschwarz	Silikon	50 m	Spule	798829
						RAL 9016	Verkehrsweiß	Silikon	50 m	Spule	825994
						RAL 8014	Sepiabraun	Silikon	50 m	Spule	826674
						RAL 1001	Beige	Silikon	50 m	Spule	826725

2.1.6.7 S 9414 A

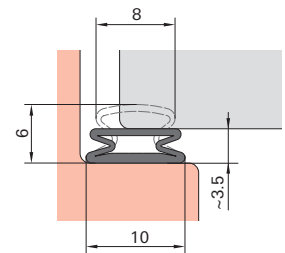
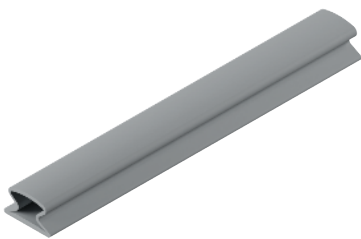

Produktbeschreibung

- mit Klebeband für die Sanierung alter Verbundfenster aus Holz mit steiler Eindrehkurve
- Verarbeitung: stumpf stoßen
- Klassifizierung: EN 12365-1 – NPD
- Bedienkraft: EN 13115 – NPD
- Luftdurchlässigkeit: EN 12207 – NPD
- Schlagregendichtheit: EN 12208 – NPD

Vorteile auf einen Blick

- gegen Zugluft und Wärmeverlust
- optimale Haftung auf sauberen, trockenen und fettfreien Oberflächen

–	–	–	3,5	Steil	Oben Unten Links Rechts Rahmen	RAL 9004	Signalschwarz	TPE	200 m	Spule	798870
						RAL 9016	Verkehrsweiß	TPE	200 m	Spule	827298
						RAL 8014	Sepiabraun	TPE	200 m	Spule	818270



2.1.6.8 S 9216 A

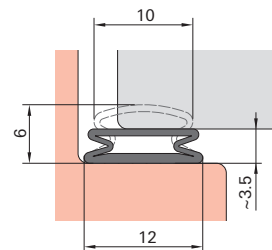
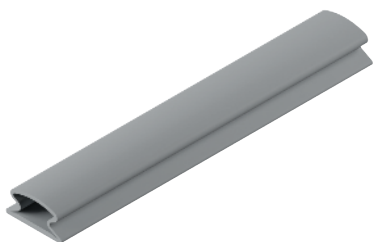

Produktbeschreibung

- mit Klebeband für die Sanierung alter Verbundfenster aus Holz mit steiler Eindrehkurve
- Verarbeitung: stumpf stoßen
- Klassifizierung: EN 12365-1 – NPD
- Bedienkraft: EN 13115 – NPD
- Luftdurchlässigkeit: EN 12207 – NPD
- Schlagregendichtheit: EN 12208 – NPD

Vorteile auf einen Blick

- gegen Zugluft und Wärmeverlust
- optimale Haftung auf sauberen, trockenen und fettfreien Oberflächen

-	-	-	3,5	Steil	Oben Unten Links Rechts Rahmen	RAL 9004 RAL 7040 RAL 9016 RAL 8014	Signalschwarz Fenstergrau Verkehrsweiß Sepiabraun	TPE TPE TPE TPE	100 m 100 m 100 m 100 m	Spule Spule Spule Spule	798579 827250 798871 825356

2.1.6.9 S 9612 A

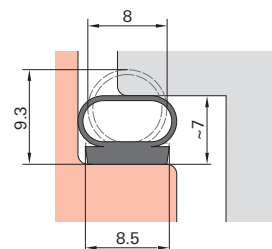
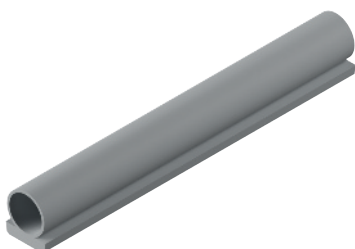

Produktbeschreibung

- mit Klebeband für die Sanierung alter Verbundfenster aus Holz mit steiler Eindrehkurve
- Verarbeitung: stumpf stoßen
- Klassifizierung: EN 12365-1 – NPD
- Bedienkraft: EN 13115 – NPD
- Luftdurchlässigkeit: EN 12207 – NPD
- Schlagregendichtheit: EN 12208 – NPD

Vorteile auf einen Blick

- gegen Zugluft und Wärmeverlust
- optimale Haftung auf sauberen, trockenen und fettfreien Oberflächen

-	-	-	7	Steil	Oben Unten Links Rechts Rahmen	RAL 9004 RAL 9016 RAL 8014	Signalschwarz Verkehrsweiß Sepiabraun	TPE TPE TPE	100 m 100 m 100 m	Spule Spule Spule	798866 818273 818272

2.1.6.10 S 9100-10 A

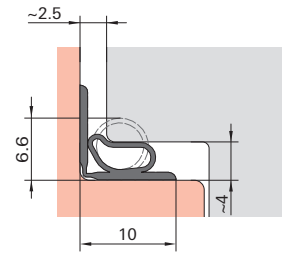

Produktbeschreibung

- mit Klebeband für die Sanierung alter Verbundfenster aus Holz mit steiler Eindrehkurve
- Verarbeitung: stumpf stoßen
- Klassifizierung: EN 12365-1 – NPD
- Bedienkraft: EN 13115 – NPD
- Luftdurchlässigkeit: EN 12207 – NPD
- Schlagregendichtheit: EN 12208 – NPD

Vorteile auf einen Blick

- gegen Zugluft und Wärmeverlust
- optimale Haftung auf sauberen, trockenen und fettfreien Oberflächen

-	-	-	4	Steil	Oben Unten Links Rechts Rahmen	RAL 9004 RAL 9016 RAL 8014 RAL 1001	Signalschwarz Verkehrsweiß Sepiabraun Beige	TPE TPE TPE TPE	100 m 100 m 100 m 100 m	Spule Spule Spule Spule	798865 827215 827225 827369

2.1.6.11 S 9200-10 A

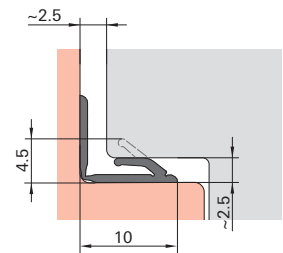
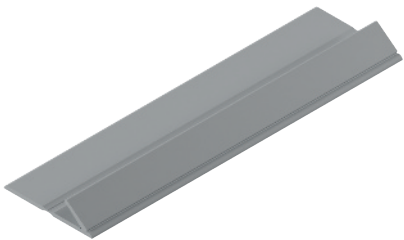

Produktbeschreibung

- mit Klebeband für die Sanierung alter Verbundfenster aus Holz mit steiler oder flacher Eindrehkurve
- Verarbeitung: stumpf stoßen
- Klassifizierung: EN 12365-1 – NPD
- Bedienkraft: EN 13115 – NPD
- Luftdurchlässigkeit: EN 12207 – NPD
- Schlagregendichtheit: EN 12208 – NPD

Vorteile auf einen Blick

- gegen Zugluft und Wärmeverlust
- optimale Haftung auf sauberen, trockenen und fettfreien Oberflächen

-	-	-	2,5	Steil Flach	Oben Unten Links Rechts Rahmen	RAL 9004 RAL 9016 RAL 8014 RAL 1001	Signalschwarz Verkehrsweiß Sepiabraun Beige	TPE TPE TPE TPE	100 m 100 m 100 m 100 m	Spule Spule Spule Spule	827158 827189 827780 798576



2.1.6.12 S 9168a A

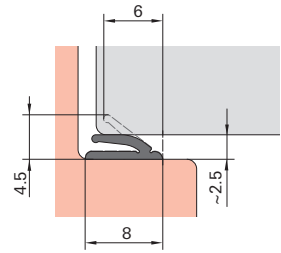
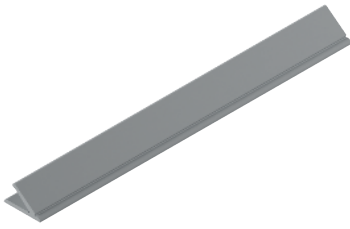

Produktbeschreibung

- mit Klebeband für die Sanierung alter Verbundfenster aus Holz mit steiler oder flacher Eindrehkurve
- Verarbeitung: stumpf stoßen
- Klassifizierung: EN 12365-1 – NPD
- Bedienkraft: EN 13115 – NPD
- Luftdurchlässigkeit: EN 12207 – NPD
- Schlagregendichtheit: EN 12208 – NPD

Vorteile auf einen Blick

- gegen Zugluft und Wärmeverlust
- optimale Haftung auf sauberen, trockenen und fettfreien Oberflächen

-	-	-	2,5	Steil Flach	Oben Unten Links Rechts Rahmen	RAL 9004	Signalschwarz	TPE	200 m	Spule	798864
						RAL 9016	Verkehrsweiß	TPE	200 m	Spule	798863
						RAL 8014	Sepiabraun	TPE	200 m	Spule	827128

2.1.6.13 S 6624

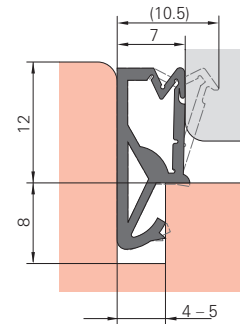
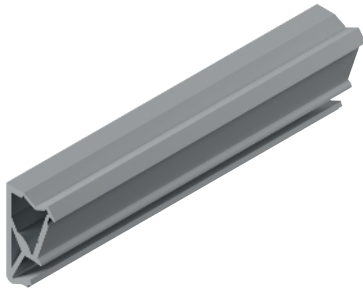

Produktbeschreibung

- für den Flügel falz und Mittelfalz von Fenstern und Fenstertüren aus Holz und Holz-Aluminium mit steiler Eindrehkurve
- Verarbeitung: klinken oder schweißen
- Klassifizierung: EN 12365-1 – W34242
- Bedienkraft: EN 13115 – NPD
- Luftdurchlässigkeit: EN 12207 – NPD
- Schlagregendichtheit: EN 12208 – NPD

Vorteile auf einen Blick

- gutes Rückstellvermögen
- komfortables Schließverhalten
- hohe Toleranzaufnahme
- Überdehnschutz für perfekte stabile Eckverbindung bei geklinkter Rahmenkonfektion
- mit vorhandenen Stulplösungen kombinierbar

4 – 5	8	12	7	Steil	Oben Unten Links Rechts Flügel	RAL 9004 RAL 9016	Signalschwarz Verkehrsweiß	TPE TPE	120 m 120 m	Spule Spule	827491 827490



2.1.6.14 SV 105

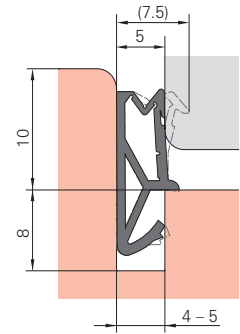
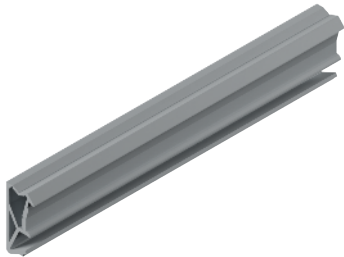

Produktbeschreibung

- für den Flügelfalz und Mittelfalz von Fenstern und Fenstertüren aus Holz und Holz-Aluminium mit steiler Eindrehkurve
- Verarbeitung: klinken oder schweißen
- Klassifizierung: EN 12365-1 – W34252
- Bedienkraft: EN 13115 – NPD
- Luftdurchlässigkeit: EN 12207 – NPD
- Schlagregendichtheit: EN 12208 – NPD

Vorteile auf einen Blick

- gutes Rückstellvermögen
- komfortables Schließverhalten
- hohe Toleranzaufnahme
- Überdehnschutz für perfekte stabile Eckverbindung bei geklinkter Rahmenkonfektion
- harte Belegung am Rücken für leichten Profileinbau
- mit vorhandenen Stulplösungen kombinierbar

4 – 5	8	10	5	Steil	Oben Unten Links Rechts Flügel	RAL 9004	Signalschwarz	TPE	150 m	Spule	827543
						RAL 9016	Verkehrsweiß	TPE	150 m	Spule	827541
						RAL 8014	Sepiabraun	TPE	150 m	Spule	827542

2.1.6.15 S 7494

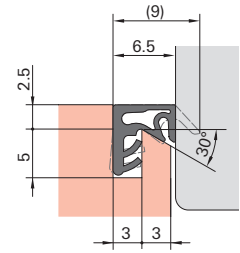
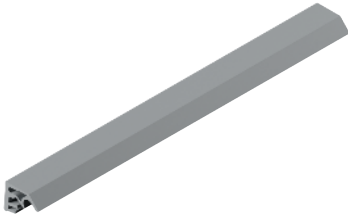

Produktbeschreibung

- für den Flügel von Fenstern und Fenstertüren aus Holz und Holz-Aluminium mit steiler Eindrehkurve
- Verarbeitung: klinken oder schweißen
- Klassifizierung: EN 12365-1 – W35242
- Bedienkraft: EN 13115 – NPD
- Luftdurchlässigkeit: EN 12207 – NPD
- Schlagregendichtheit: EN 12208 – NPD

Vorteile auf einen Blick

- gutes Rückstellvermögen
- komfortables Schließverhalten
- hohe Toleranzaufnahme
- Überdehnschutz für perfekte stabile Eckverbindung bei geklinkter Rahmenkonfektion
- harte Belegung am Rücken für leichten Profileinbau
- glatte Anlage am Holzfalz durch Vorspannung im Fußbereich
- optimaler Halt in der Nut durch zwei weiche Fußlippen

3	5	2,5	6,5	Steil	Oben Unten Links Rechts Flügel	RAL 9004	Signalschwarz	TPE	250 m	Spule	827771
						RAL 7015	Schiefergrau	TPE	250 m	Spule	827769
						RAL 7040	Fenstergrau	TPE	250 m	Spule	859043
						RAL 9016	Verkehrsweiß	TPE	250 m	Spule	827694
						RAL 8014	Sepiabraun	TPE	250 m	Spule	827770
						RAL 1001	Beige	TPE	250 m	Spule	827695



2.1.6.16 DS 6677

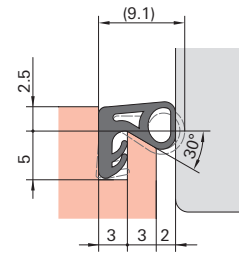
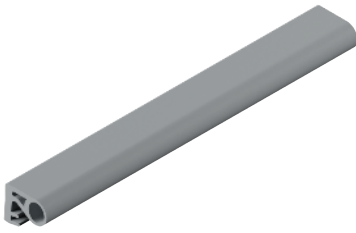

Produktbeschreibung

- für den Überschlag von Fenstern und Fenstertüren aus Holz und Holz-Aluminium
- Verarbeitung: klinken
- Klassifizierung: EN 12365-1 – W25276
- Bedienkraft: EN 13115 – NPD
- Luftdurchlässigkeit: EN 12207 – NPD
- Schlagregendichtheit: EN 12208 – NPD

Vorteile auf einen Blick

- sehr gutes Rückstellvermögen
- weiches Schließverhalten
- sehr hohe Toleranzaufnahme
- auch zum nachträglichen Einbau im Überschlag von Fensterflügeln (Kastenfenster)
- Einbaumaße entsprechen denen üblicher kleiner Überschlagdichtungen

3	5	2,5	8	Steil	Oben Unten Links Rechts Flügel	RAL 9004 RAL 9016	Signalschwarz Verkehrsweiß	Silikon Silikon	100 m 100 m	Bunde Bunde	817457 798526

2.2 Holz-Aluminium

Dichtungen für Fenster und Fenstertüren aus Holz-Aluminium

Das Programm von Dichtungen für internationale Holz-Aluminium-Systeme mit unterschiedlichsten Anforderungen zeichnet sich durch hohe Funktionalität und universelle Verarbeitbarkeit aus. Die Kombination aus neuer Profilgeometrie und hochwertigem Werkstoff sichert zuverlässig Dämmwerte und Wärmeschutz.

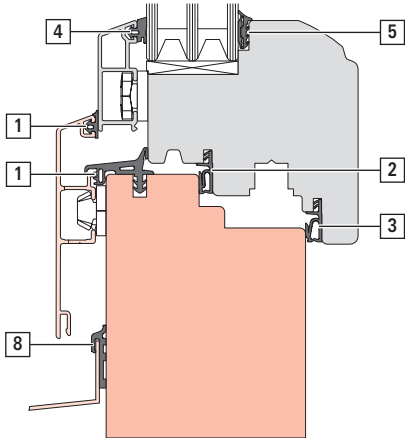

Anwendungsbeispiel

Einbauposition der Dichtung	Beispieldichtung, Typ und Funktion	Profilbild
1	S 6647 Anschlagdichtung außen (Blendrahmendichtung), für 1mm Anschlagluft. Diese dichtet die Blendrahmen von Fensterflügel und Fensterrahmen gegeneinander ab.	
1	S 7650 Anschlagdichtung außen mit Universalfuß für eine Vielzahl von Systemen. Diese dichtet sowohl Fensterflügel als auch Blendrahmen gegen den Fensterrahmen ab.	
2	SP 7603 Flügelalzdichtung für 12 mm Falzhöhe, 5 – 6 mm Anschlagluft und 3 x 5 mm Nut. Dichtet Fenster und Rahmen gegen feuchte Außenluft/Feuchtigkeit ab.	
3	SP 7603 Anschlagdichtung innen (Überschlagdichtung) für 12 mm Falzhöhe, 5 – 6 mm Anschlagluft und 3 x 5 mm Nut. Dichtet Fenster und Rahmen gegen feuchte Innenraumluft ab.	
4	DS 7620 Verglasungsdichtung außen, für 4 – 5 mm Anschlagluft. Dichtet Glaspaket nach außen gegen Regen und Feuchtigkeit ab.	
5	S 7392 A Verglasungsdichtung innen, selbstklebend für 4 mm Anschlagluft. Dichtet Glaspaket gegen feuchte Innenraumluft ab.	
8	S 7702 Fensterbankdichtung für den zuverlässigen Anschluss der Fensterbank an Blendrahmen	

Vorteile

- hoher Toleranzausgleich garantiert Dichtigkeit über den ganzen Fensterflügel
- minimaler Schließdruckaufbau für müheloses Ver- und Entriegeln von Fenstern
- hochwertige Werkstoffe für lange Witterungsbeständigkeit
- zuverlässige Dicht- und Dämmeigenschaften
- hohe Funktionalität für hochwertige Fensterprodukte



2.2.1 Anschlagdichtung außen | Blendrahmendichtung

Die Blendrahmendichtung, bei Holz-Aluminiumelementen gegebenenfalls auch in der Funktion als äußere Anschlagdichtung, wird in der äußeren Nut des Fensterprofils angebracht. Sie gewährleistet eine annähernd luftdichte Abdichtung zwischen dem Fensterflügel und dem Fensterrahmen. Beim Schließen eines Fensterflügels drückt die Dichtung gegen den Rahmen. Die Gestaltung der Dichtung mit ihrer speziellen Form sorgt für eine gleichmäßige Druckverteilung und eine zuverlässige Abdichtung. Schließgeräusche werden abgemildert und der Abstand zwischen Flügel und Rahmen geschlossen.

Blendrahmendichtungen für Fenster können aus verschiedenen Materialien hergestellt werden, wie zum Beispiel aus Synthetikgummi (EPDM), Silikon, oder kompaktem bzw. geschäumtem TPE. Sie sind eine wichtige Komponente für die Energieeffizienz von Fenstern, da sie dazu beitragen können, den Wärmeverlust durch undichte Stellen zu reduzieren. Sie verhindern das Eindringen von Zugluft und unerwünschter Feuchtigkeit und tragen zum Schallschutz sowie zur Schaffung eines angenehmeren Raum- bzw. Wohnklimas bei.

2.2.1.1 S 7650

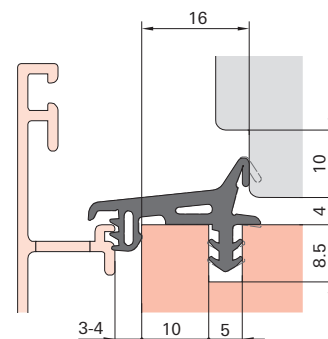
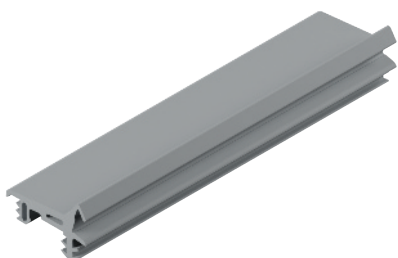

Produktbeschreibung

- für den Mittelfalz von Holz-Aluminium-Fenstern und -Fenstertüren
- Verarbeitung: schweißen
- Klassifizierung: EN 12365-1 – NPD
- Bedienkraft: EN 13115 – NPD
- Luftdurchlässigkeit: EN 12207 – NPD
- Schlagregendichtheit: EN 12208 – NPD

Vorteile auf einen Blick

- gutes Rückstellvermögen
- komfortables Schließverhalten
- hohe Toleranzaufnahme
- problemlose Verschweißbarkeit der Eckverbindungen
- Universalfuß passend für eine Vielzahl von Systemen

5	8,5	-	-	Steil	Oben Unten Links Rechts Rahmen	RAL 9004	Signalschwarz	TPE	60 m	Spule	827565

2.2.1.2 S 6786

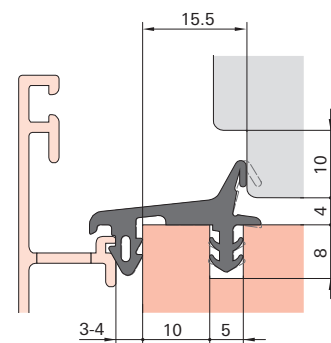
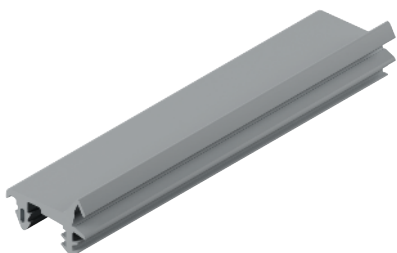

Produktbeschreibung

- für den Mittelfalz von Holz-Aluminium-Fenstern und -Fenstertüren
- Verarbeitung: schweißen
- Klassifizierung: EN 12365-1 – 34223
- Bedienkraft: EN 13115 – NPD
- Luftdurchlässigkeit: EN 12207 – NPD
- Schlagregendichtheit: EN 12208 – NPD

Vorteile auf einen Blick

- gutes Rückstellvermögen
- komfortables Schließverhalten
- hohe Toleranzaufnahme
- problemlose Verschweißbarkeit der Eckverbindungen

5	8,5	-	-	Steil	Oben Unten Links Rechts Rahmen	RAL 9004	Signalschwarz	TPE	60 m	Spule	827554



2.2.1.3 S 6869

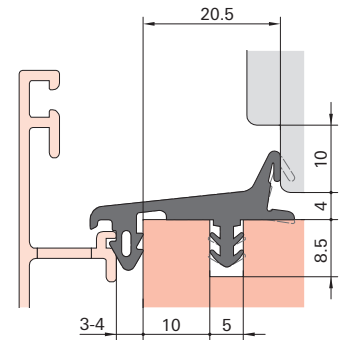
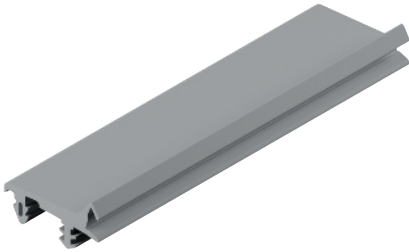

Produktbeschreibung

- für den Mittelfalz von Holz-Aluminium-Fenstern und -Fenstertüren
- Verarbeitung: schweißen
- Klassifizierung: EN 12365-1 – W34243
- Bedienkraft: EN 13115 – NPD
- Luftdurchlässigkeit: EN 12207 – NPD
- Schlagregendichtheit: EN 12208 – NPD

Vorteile auf einen Blick

- gutes Rückstellvermögen
- komfortables Schließverhalten
- hohe Toleranzaufnahme
- problemlose Verschweißbarkeit der Eckverbindungen

5	8,5	–		Steil	Oben Unten Links Rechts Rahmen	RAL 9004	Signalschwarz	TPE	70 m	Spule	798786

2.2.1.4 S 6862

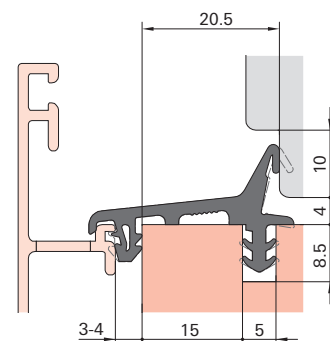
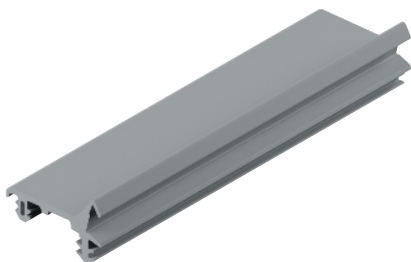

Produktbeschreibung

- für den Mittelfalz von Holz-Aluminium-Fenstern und -Fenstertüren
- Verarbeitung: schweißen
- Klassifizierung: EN 12365-1 – W33223
- Bedienkraft: EN 13115 – NPD
- Luftdurchlässigkeit: EN 12207 – NPD
- Schlagregendichtheit: EN 12208 – NPD

Vorteile auf einen Blick

- gutes Rückstellvermögen
- komfortables Schließverhalten
- hohe Toleranzaufnahme
- problemlose Verschweißbarkeit der Eckverbindungen

5	8,5	-	-	Steil	Oben Unten Links Rechts Rahmen	RAL 9004	Signalschwarz	TPE	50 m	Spule	827555



2.2.1.5 S 6864b

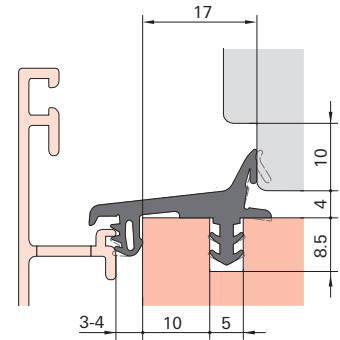
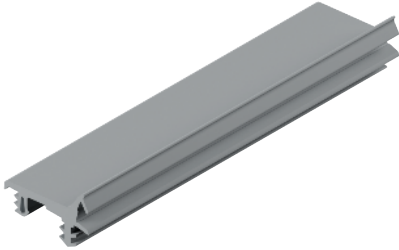

Produktbeschreibung

- für den Mittelfalz von Holz-Aluminium-Fenstern und -Fenstertüren
- Verarbeitung: schweißen
- Klassifizierung: EN 12365-1 – NPD
- Bedienkraft: EN 13115 – NPD
- Luftdurchlässigkeit: EN 12207 – NPD
- Schlagregendichtheit: EN 12208 – NPD

Vorteile auf einen Blick

- gutes Rückstellvermögen
- komfortables Schließverhalten
- hohe Toleranzaufnahme
- problemlose Verschweißbarkeit der Eckverbindungen

5	8,5	-	-	Steil	Oben Unten Links Rechts Rahmen	RAL 9004 RAL 7015	Signalschwarz Schiefergrau	TPE TPE	60 m 60 m	Spule Spule	827990 833994

2.2.2 Stulpdichtungen

Das Abdichten des Stulpbereichs bei zweiflügeligen Fenstern und Fenstertürkonstruktionen ist eine Herausforderung. Hier kommen spezielle Dichtprofile in Kombination mit Deventer Flügelalzdichtungen zum Einsatz. Besondere Bedeutung hat das Stulpprofil im Bereich der Überschlafdichtung, um das Eindringen von warmer und feuchter Raumluft in den Beschlagfalz zu vermindern. Kondensatbildung wird damit weitgehend verhindert.

Die Dichtung besteht normalerweise aus einem flexiblen Material wie Synthetikgummi (EPDM) oder Kunststoff. Sie drückt beim Schließen des Fensterflügels gegen den gegenüberliegenden Flügelrahmen, um eine Abdichtung gegen Luft- und Wasser zu gewährleisten. Dadurch wird verhindert, dass Zugluft, Lärm und Feuchtigkeit in den Raum gelangen. Eine gut funktionierende Stulpdichtung ist wichtig für die Steigerung der Energieeffizienz eines Fensters und um das Raumklima angenehm zu halten.

2.2.2.1 VESU-12

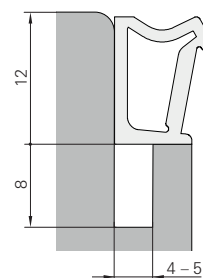
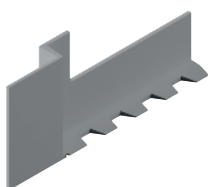

Produktbeschreibung

- für den 12 mm Mittelbund 2-flügeliger Fenster und Fenstertüren aus Holz und Holz-Aluminium ohne Setzholz
- Verarbeitung: mit dem Dichtprofil in der Nut einsetzen
- Klassifizierung: EN 12365-1 – NPD
- Bedienkraft: EN 13115 – NPD
- Luftdurchlässigkeit: EN 12207 – NPD
- Schlagregendichtheit: EN 12208 – NPD

Vorteile auf einen Blick

- Verschließen der Übergänge zwischen Gang- und Standflügel (erst- und zweit öffnender Flügel)
- größtmögliche Luftdichtheit
- deutliche Verbesserung der Schlagregendichtheit

↔	↑	↕	↔	↙	◻	🎨	🖋️	🔴	📦	📦	Nº
4 – 5	8	12	–	–	Oben Unten Flügel	RAL 9004	Signalschwarz	TPE	100 Paar	Polybeutel	807736
						RAL 7015	Schiefergrau	TPE	100 Paar	Polybeutel	825931
						RAL 7040	Fenstergrau	TPE	100 Paar	Polybeutel	825932
						RAL 9016	Verkehrsweiß	TPE	100 Paar	Polybeutel	807737
						RAL 8014	Sepiabraun	TPE	100 Paar	Polybeutel	825933
						RAL 1001	Beige	TPE	100 Paar	Polybeutel	825930



2.2.2.2 VESU-19

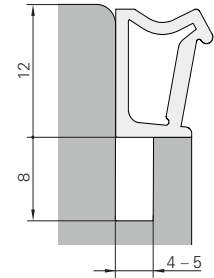
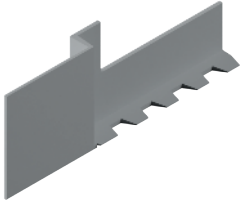

Produktbeschreibung

- für den 19 mm Mittelbund 2-flügeliger Fenster und Fenstertüren aus Holz und Holz-Aluminium ohne Setzholz
- Verarbeitung: mit dem Dichtprofil in der Nut einsetzen
- Klassifizierung: EN 12365-1 – NPD
- Bedienkraft: EN 13115 – NPD
- Luftdurchlässigkeit: EN 12207 – NPD
- Schlagregendichtheit: EN 12208 – NPD

Vorteile auf einen Blick

- Verschließen der Übergänge zwischen Gang- und Standflügel (erst- und zweit öffnender Flügel)
- größtmögliche Luftdichtigkeit
- deutliche Verbesserung der Schlagregendichtheit

4 – 5	8	12	–	–	Oben Unten Flügel	RAL 9004	Signalschwarz	TPE	100 Paar	Polybeutel	819919
						RAL 7015	Schiefergrau	TPE	100 Paar	Polybeutel	825935
						RAL 7040	Fenstergrau	TPE	100 Paar	Polybeutel	825936
						RAL 9016	Verkehrsweiß	TPE	100 Paar	Polybeutel	819918
						RAL 8014	Sepiabraun	TPE	100 Paar	Polybeutel	825937
						RAL 1001	Beige	TPE	100 Paar	Polybeutel	825934

2.2.2.3 VES 3-1210

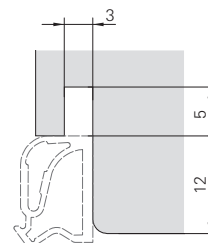

Produktbeschreibung

- für den Überschlag und Mittelbund 2-flügeliger Fenster und Fenstertüren aus Holz und Holz-Aluminium ohne Setzholz
- Verarbeitung: Fuß des Dichtprofils auf Stiftlänge absetzen, Endstücke in die Nut einsetzen
- Klassifizierung: EN 12365-1 – NPD
- Bedienkraft: EN 13115 – NPD
- Luftdurchlässigkeit: EN 12207 – NPD
- Schlagregendichtheit: EN 12208 – NPD
- Beschlagluft: 4 mm

Vorteile auf einen Blick

- Verschließen der Übergänge zwischen Gang- und Standflügel (erst- und zweit öffnender Flügel)
- größtmögliche Luftdichtheit
- deutliche Verbesserung der Schlagregendichtheit

3	5	12	–	–	Oben Unten Flügel	RAL 9004	Signalschwarz	TPE	100 Stück	Karton	798752
						RAL 7015	Schiefergrau	TPE	100 Stück	Karton	798754
						RAL 7040	Fenstergrau	TPE	100 Stück	Karton	825988
						RAL 9016	Verkehrsweiß	TPE	100 Stück	Karton	798757
						RAL 8014	Sepiabraun	TPE	100 Stück	Karton	798756
						RAL 1001	Beige	TPE	100 Stück	Karton	798753



2.2.2.4 VES 3a-1210

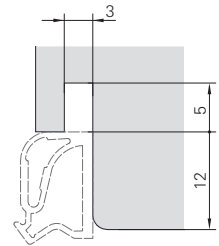

Produktbeschreibung

- für den Überschlag und Mittelbund 2-flügeliger Fenster und Fenstertüren aus Holz und Holz-Aluminium ohne Setzholz
- Verarbeitung: Fuß des Dichtprofils auf Stiftlänge absetzen, Endstücke in die Nut einsetzen
- Klassifizierung: EN 12365-1 – NPD
- Bedienkraft: EN 13115 – NPD
- Luftdurchlässigkeit: EN 12207 – NPD
- Schlagregendichtheit: EN 12208 – NPD
- Beschlagluft: 4 mm

Vorteile auf einen Blick

- Verschließen der Übergänge zwischen Gang- und Standflügel (erst- und zweit öffnender Flügel)
- größtmögliche Luftdichtheit
- deutliche Verbesserung der Schlagregendichtheit

3	5	12	–	–	Oben Unten Flügel	RAL 9004	Signalschwarz	TPE	100 Stück	Polybeutel	827983
						RAL 7015	Schiefergrau	TPE	100 Stück	Polybeutel	834052
						RAL 7040	Fenstergrau	TPE	100 Stück	Polybeutel	834051
						RAL 9016	Verkehrsweiß	TPE	100 Stück	Polybeutel	827984
						RAL 8014	Sepiabraun	TPE	100 Stück	Polybeutel	834050
						RAL 1001	Beige	TPE	100 Stück	Polybeutel	834048

2.2.2.5 VES 3-1218

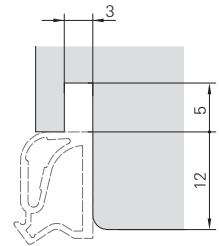
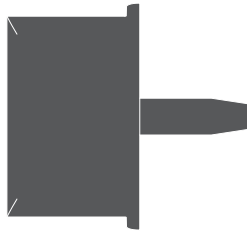
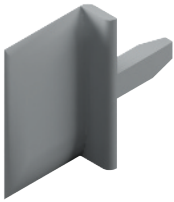

Produktbeschreibung

- für den Überschlag und Mittelbund 2-flügeliger Fenster und Fenstertüren aus Holz und Holz-Aluminium ohne Setzholz
- Verarbeitung: Fuß des Dichtprofils auf Stiftlänge absetzen, Endstücke in die Nut einsetzen
- Klassifizierung: EN 12365-1 – NPD
- Bedienkraft: EN 13115 – NPD
- Luftdurchlässigkeit: EN 12207 – NPD
- Schlagregendichtheit: EN 12208 – NPD
- Beschlagluft: 12 mm

Vorteile auf einen Blick

- Verschließen der Übergänge zwischen Gang- und Standflügel (erst- und zweit öffnender Flügel)
- größtmögliche Luftdichtheit
- deutliche Verbesserung der Schlagregendichtheit

3	5	12	–	–	Oben Unten Flügel	RAL 9004	Signalschwarz	TPE	100 Stück	Polybeutel	825923	
						RAL 7015	Schiefergrau	TPE	100 Stück	Polybeutel	798758	
						RAL 7040	Fenstergrau	TPE	100 Stück	Polybeutel	825989	
						RAL 9016	Verkehrsweiß	TPE	100 Stück	Polybeutel	798759	
						RAL 8014	Sepiabraun	TPE	100 Stück	Polybeutel	825925	
						RAL 1001	Beige	TPE	100 Stück	Polybeutel	825924	



2.2.2.6 VES 3a-1218

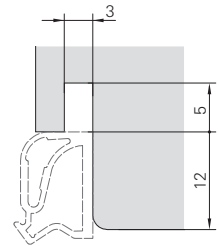
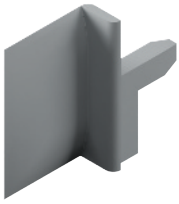

Produktbeschreibung

- für den Überschlag und Mittelbund 2-flügeliger Fenster und Fenstertüren aus Holz und Holz-Aluminium ohne Setzholz
- Verarbeitung: Fuß des Dichtprofils auf Stiftlänge absetzen, Endstücke in die Nut einsetzen
- Klassifizierung: EN 12365-1 – NPD
- Bedienkraft: EN 13115 – NPD
- Luftdurchlässigkeit: EN 12207 – NPD
- Schlagregendichtheit: EN 12208 – NPD
- Beschlagluft: 12 mm

Vorteile auf einen Blick

- Verschließen der Übergänge zwischen Gang- und Standflügel (erst- und zweit öffnender Flügel)
- größtmögliche Luftdichtigkeit
- deutliche Verbesserung der Schlagregendichtheit

3	5	12	–	–	Oben Unten Flügel	RAL 9004	Signalschwarz	TPE	100 Paar	Polybeutel	827705
						RAL 7015	Schiefergrau	TPE	100 Paar	Polybeutel	827929
						RAL 7040	Fenstergrau	TPE	100 Paar	Polybeutel	833987
						RAL 9016	Verkehrsweiß	TPE	100 Paar	Polybeutel	827820
						RAL 8014	Sepiabraun	TPE	100 Paar	Polybeutel	827930
						RAL 1001	Beige	TPE	100 Paar	Polybeutel	827928

2.2.2.7 VES 3

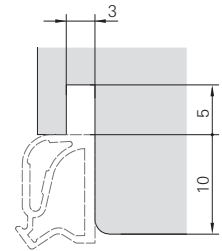













Produktbeschreibung

- für den Überschlag und Mittelbund 2-flügeliger Fenster und Fenstertüren aus Holz und Holz-Aluminium ohne Setzholz
- Verarbeitung: Fuß des Dichtprofils auf Stiftlänge absetzen, Endstücke in die Nut einsetzen
- Klassifizierung: EN 12365-1 – NPD
- Bedienkraft: EN 13115 – NPD
- Luftdurchlässigkeit: EN 12207 – NPD
- Schlagregendichtheit: EN 12208 – NPD

Vorteile auf einen Blick

- Verschließen der Übergänge zwischen Gang- und Standflügel (erst- und zweit öffnender Flügel)
- größtmögliche Luftdichtigkeit
- deutliche Verbesserung der Schlagregendichtheit

											
3	5	10	-	-	Oben Unten Flügel	RAL 9004	Signalschwarz	TPE	100 Stück	Polybeutel	798659
						RAL 7015	Schiefergrau	TPE	100 Stück	Polybeutel	798661
						RAL 7040	Fenstergrau	TPE	100 Stück	Polybeutel	825627
						RAL 9016	Verkehrsweiß	TPE	100 Stück	Polybeutel	798660
						RAL 8014	Sepiabraun	TPE	100 Stück	Polybeutel	825628
					RAL 1001	Beige	TPE	100 Stück	Polybeutel	798658	



2.2.2.8 S 6600e

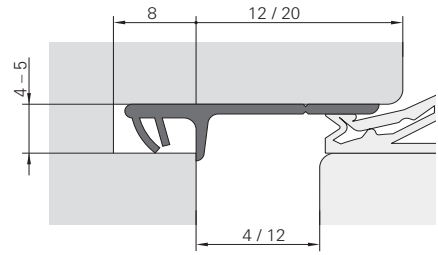

Produktbeschreibung

- für den Mittelbund 2-flügeliger Fenster aus Holz und Holz-Aluminium ohne Setzholz
- Verarbeitung: mit Dichtungsaußenkante/ Beschlagfalzmaß bündig auf Länge schneiden
- Klassifizierung: EN 12365-1 – NPD
- Bedienkraft: EN 13115 – NPD
- Luftdurchlässigkeit: EN 12207 – NPD
- Schlagregendichtheit: EN 12208 – NPD

Vorteile auf einen Blick

- Verschließen der Übergänge zwischen Gang- und Standflügel (erst- und zweit öffnender Flügel)
- größtmögliche Luftdichtigkeit
- deutliche Verbesserung der Schlagregendichtheit
- bei geschraubter Schlagleiste wird die Verschraubung sauber abgedeckt
- durch Abreißkante für 4 mm und 12 mm Beschlagluft einsetzbar

4 - 5	8	12	-	-	Flügel	RAL 9004	Signalschwarz	TPE	200 m	Scheibe	827213
						RAL 7015	Schiefergrau	TPE	200 m	Scheibe	827205
						RAL 7040	Fenstergrau	TPE	200 m	Scheibe	820974
						RAL 9016	Verkehrsweiß	TPE	200 m	Scheibe	818221
						RAL 1013	Perlweiß	TPE	200 m	Scheibe	839700
						RAL 8014	Sepiabraun	TPE	200 m	Scheibe	827212
						RAL 1001	Beige	TPE	200 m	Scheibe	827210

2.2.2.9 S 6544

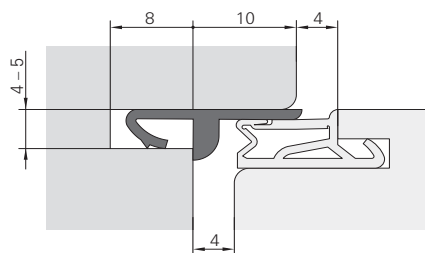
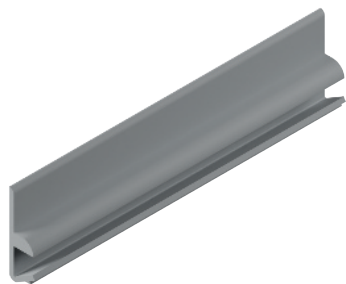

Produktbeschreibung

- für den Überschlag und Mittelbund 2-flügeliger Fenster und Fenstertüren aus Holz und Holz-Aluminium ohne Setzholz
- Verarbeitung: mit Dichtungsaußenkante/ Beschlagfalzmaß bündig auf Länge schneiden
- Klassifizierung: EN 12365-1 – NPD
- Bedienkraft: EN 13115 – NPD
- Luftdurchlässigkeit: EN 12207 – NPD
- Schlagregendichtheit: EN 12208 – NPD

Vorteile auf einen Blick

- Verschließen der Übergänge zwischen Gang- und Standflügel (erst- und zweit öffnender Flügel)
- größtmögliche Luftdichtigkeit
- deutliche Verbesserung der Schlagregendichtheit

4 – 5	8	10	–	–	Flügel	RAL 9004	Signalschwarz	TPE	200 m	Spule	827647
						RAL 7015	Schiefergrau	TPE	200 m	Spule	827873
						RAL 9016	Verkehrsweiß	TPE	200 m	Spule	827648
						RAL 8014	Sepiabraun	TPE	200 m	Spule	798557



2.2.2.10 S 7583a

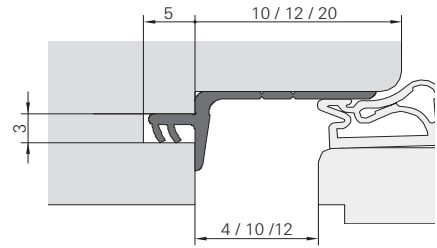

Produktbeschreibung

- für den Überschlag und Mittelbund 2-flügeliger Fenster und Fenstertüren aus Holz und Holz-Aluminium ohne Setzholz
- Verarbeitung: mit Dichtungsaußenkante/ Beschlagfalzmaß bündig auf Länge schneiden
- Klassifizierung: EN 12365-1 – NPD
- Bedienkraft: EN 13115 – NPD
- Luftdurchlässigkeit: EN 12207 – NPD
- Schlagregendichtheit: EN 12208 – NPD

Vorteile auf einen Blick

- Verschließen der Übergänge zwischen Gang- und Standflügel (erst- und zweit öffnender Flügel)
- größtmögliche Luftdichtigkeit
- deutliche Verbesserung der Schlagregendichtheit
- zur raumseitigen Abdichtung des Beschlagfalzes
- durch Abreißkante für 4 mm, 10 mm und 12 mm Beschlagluft einsetzbar

3	5	20	-	-	Flügel	RAL 9004	Signalschwarz	TPE	150 m	Spule	827589
						RAL 7015	Schiefergrau	TPE	150 m	Spule	827586
						RAL 7040	Fenstergrau	TPE	150 m	Spule	827587
						RAL 9016	Verkehrsweiß	TPE	150 m	Spule	827590
						RAL 8014	Sepiabraun	TPE	150 m	Spule	827588
						RAL 1001	Beige	TPE	150 m	Spule	827584

2.2.2.11 S 7561

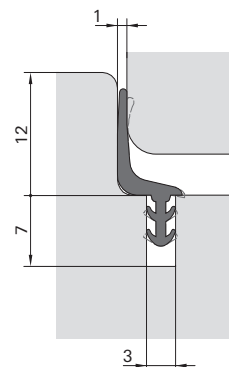
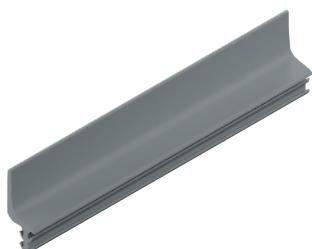

Produktbeschreibung

- für den Überschlag und die Schlagleiste 2-flügeliger Fenster ohne Setzholz
- Verarbeitung: mit dem Flügelfalz bündig schneiden um den Spalt zwischen Schlagleiste und Blendrahmen zu überdecken
- Klassifizierung: EN 12365-1 – NPD
- Bedienkraft: EN 13115 – NPD
- Luftdurchlässigkeit: EN 12207 – NPD
- Schlagregendichtheit: EN 12208 – NPD

Vorteile auf einen Blick

- erhöht die Luftdichtigkeit
- kein Schlagen von Holz auf Holz
- kein Verblocken der Beschichtung

3	7	12	1	-	Flügel	RAL 9016	Verkehrsweiß	TPE	300 m	Spule	825963
						RAL 7015	Schiefergrau	TPE	300 m	Spule	826291
						RAL 9004	Signalschwarz	TPE	300 m	Spule	826010



2.2.2.12 S 3117f

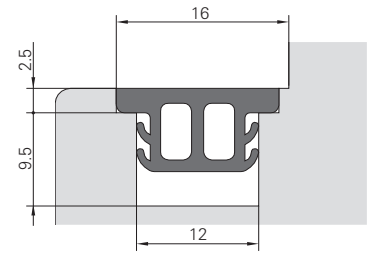
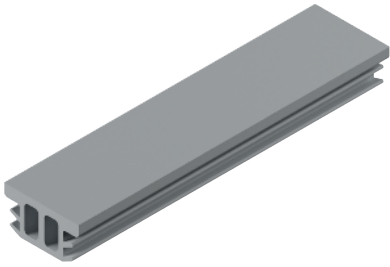

Produktbeschreibung

- zur Abdeckung der Beschlagnut
- Verarbeitung: in die Beschlagnut eindrücken
- Klassifizierung: EN 12365-1 – NPD
- Bedienkraft: EN 13115 – NPD
- Luftdurchlässigkeit: EN 12207 – NPD
- Schlagregendichtheit: EN 12208 – NPD

Vorteile auf einen Blick

- verhindert Ablagerungen von Schmutz und Fremdkörpern in der offenen Beschlagnut

12	9,5	2,5	–	–	Oben Unten Links Rechts Flügel	RAL 9004	Signalschwarz	TPE	100 m	Spule	827818
						RAL 7040	Fenstergrau	TPE	100 m	Spule	827745
						RAL 9016	Verkehrsweiß	TPE	100 m	Spule	827805
						RAL 8014	Sepiabraun	TPE	100 m	Spule	827895

2.2.3 Mitteldichtungen | Flügelfalzdichtungen

Die Mitteldichtung, bei Holz-Aluminiumelementen auch Flügelfalzdichtung genannt, ist eine Dichtungsart, die in der Mitte des Fensterprofils angebracht wird, um eine möglichst luftdichte Abdichtung zwischen dem beweglichen Fensterflügel und dem starren Fensterrahmen zu gewährleisten. Die Dichtung wird in einer Nut entweder auf den Fensterflügeln oder in der Mitte des Rahmens angebracht. Beim Schließen eines Fensterflügels drückt die Dichtung gegen den Rahmen. Die Gestaltung der Dichtung mit ihrer speziellen Form sorgt für eine gleichmäßige Druckverteilung und eine zuverlässige Abdichtung. Schließgeräusche werden abgemildert und der Abstand zwischen Flügel und Rahmen geschlossen.

Mitteldichtungen für Fenster können aus verschiedenen Materialien hergestellt werden, wie zum Beispiel aus Synthesekautschuk (EPDM), Silikon oder kompaktem bzw. geschäumtem TPE. Sie sind eine wichtige Komponente für die Energieeffizienz von Fenstern, da sie dazu beitragen können, den Wärmeverlust durch undichte Stellen zu reduzieren. Sie verhindern das Eindringen von Zugluft und unerwünschter Feuchtigkeit und tragen zum Schallschutz sowie zur Schaffung eines angenehmeren Raum- bzw. Wohnklimas bei.

2.2.3.1 SP 7603

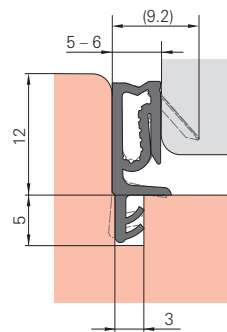
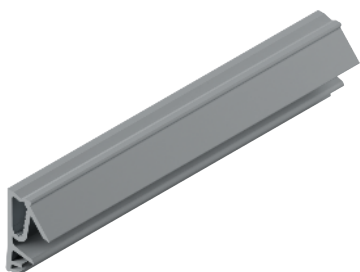

Produktbeschreibung

- für den Flügelfalz und Mittelfalz und Überschlag von Fenstern und Fenstertüren aus Holz und Holz-Aluminium mit steiler oder flacher Eindrehkurve
- Verarbeitung: klinken oder schweißen
- Klassifizierung: EN 12365-1 – W43243
- Bedienkraft: EN 13115 – Klasse 2
- Luftdurchlässigkeit: EN 12207 – Klasse 4
- Schlagregendichtheit: EN 12208 – Klasse 9A
- Anschlagluft im Flügelfalz und Mittelfalz 5 mm, im Überschlag 6 mm

Vorteile auf einen Blick

- gutes Rückstellvermögen
- soft weiches Schließverhalten
- hohe Toleranzaufnahme
- Dichtung passend für verschiedene Einbausituationen
- mit vorhandenen Stulplösungen kombinierbar

3	5	12	5 – 6	Steil Flach	Oben Unten Links Rechts Flügel	RAL 9004 RAL 7015 RAL 7040 RAL 9016 RAL 8014 RAL 1001	Signalschwarz Schiefergrau Fenstergrau Verkehrsweiß Sepiabraun Beige	TPE TPE TPE TPE TPE TPE	150 m 150 m 150 m 150 m 150 m 150 m	Spule Spule Spule Spule Spule Spule	820899 820898 827522 827521 827524 827520



2.2.3.2 S 7503b

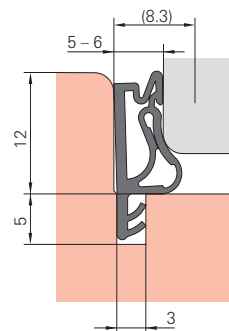
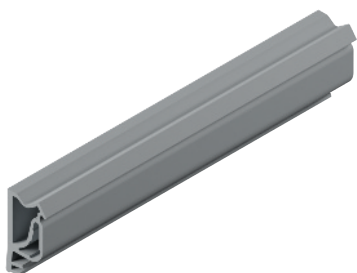

Produktbeschreibung

- für den Flügelfalz, Mittelfalz und Überschlag von Fenstern und Fenstertüren aus Holz und Holz-Aluminium mit steiler Eindrehkurve
- Verarbeitung: klinken oder schweißen
- Klassifizierung: EN 12365-1 – W35232
- Bedienkraft: EN 13115 – NPD
- Luftdurchlässigkeit: EN 12207 – Klasse 4
- Schlagregendichtheit: EN 12208 – Klasse 9A
- Anschlagluft im Flügelfalz und Mittelfalz 5 mm, im Überschlag 6 mm

Vorteile auf einen Blick

- gutes Rückstellvermögen
- komfortables Schließverhalten
- hohe Toleranzaufnahme
- minimaler Schließdruckaufbau
- Dichtung passend für verschiedene Einbausituationen
- mit vorhandenen Stulplösungen kombinierbar

3	5	12	5 – 6	Steil	Oben Unten Links Rechts Flügel	RAL 9004	Signalschwarz	TPE	150 m	Spule	826842
						RAL 7015	Schiefergrau	TPE	150 m	Spule	820996
						RAL 7040	Fenstergrau	TPE	150 m	Spule	821672
						RAL 9016	Verkehrsweiß	TPE	150 m	Spule	826843
						RAL 8014	Sepiabraun	TPE	150 m	Spule	818252
						RAL 1001	Beige	TPE	150 m	Spule	798850

2.2.3.3 SP 125

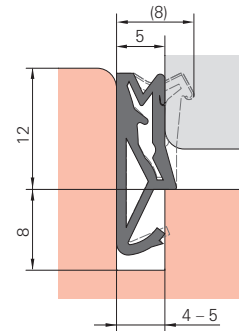
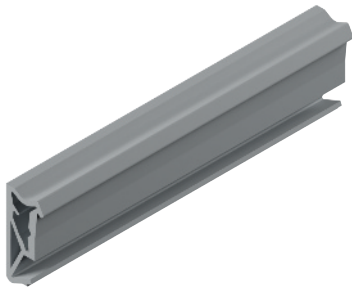

Produktbeschreibung

- für den Flügelfalz und Mittelfalz von Fenstern und Fenstertüren aus Holz und Holz-Aluminium mit steiler Eindrehkurve
- Verarbeitung: klinken oder schweißen
- Klassifizierung: EN 12365-1 – W36243
- Bedienkraft: EN 13115 – Klasse 2
- Luftdurchlässigkeit: EN 12207 – Klasse 4
- Schlagregendichtheit: EN 12208 – Klasse 9A

Vorteile auf einen Blick

- gutes Rückstellvermögen
- soft weiches Schließverhalten
- hohe Toleranzaufnahme
- Überdehnschutz für perfekte stabile Eckverbindung bei geklinkter Rahmenkonfektion
- harte Belegung am Rücken für leichten Profileinbau
- mit vorhandenen Stulplösungen kombinierbar

4 – 5	8	12	5	Steil	Oben Unten Links Rechts Flügel	RAL 9004	Signalschwarz	TPE	150 m	Spule	808769
						RAL 7015	Schiefergrau	TPE	150 m	Spule	826987
						RAL 7040	Fenstergrau	TPE	150 m	Spule	810992
						RAL 9016	Verkehrsweiß	TPE	150 m	Spule	826989
						RAL 8014	Sepiabraun	TPE	150 m	Spule	823315
						RAL 1001	Beige	TPE	150 m	Spule	826985



2.2.3.4 SV 125

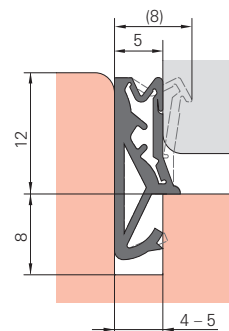

Produktbeschreibung

- für den Flügelfalz und Mittelfalz von Fenstern und Fenstertüren aus Holz und Holz-Aluminium mit steiler Eindrehkurve
- Verarbeitung: klinken oder schweißen
- Klassifizierung: EN 12365-1 – W35243
- Bedienkraft: EN 13115 – Klasse 1
- Luftdurchlässigkeit: EN 12207 – Klasse 4
- Schlagregendichtheit: EN 12208 – Klasse 9A

Vorteile auf einen Blick

- gutes Rückstellvermögen
- komfortables Schließverhalten
- hohe Toleranzaufnahme
- Überdehnschutz für perfekte stabile Eckverbindung bei geklinkter Rahmenkonfektion
- mit vorhandenen Stulplosungen kombinierbar

8	4 – 5	12	5	Steil	Oben Unten Links Rechts Flügel	RAL 9004	Signalschwarz	TPE	150 m	Spule	826983
						RAL 7015	Schiefergrau	TPE	150 m	Spule	826981
						RAL 7040	Fenstergrau	TPE	150 m	Spule	798853
						RAL 9016	Verkehrsweiß	TPE	150 m	Spule	826984
						RAL 8014	Sepiabraun	TPE	150 m	Spule	826982
						RAL 1001	Beige	TPE	150 m	Spule	826979

2.2.3.5 S 6624

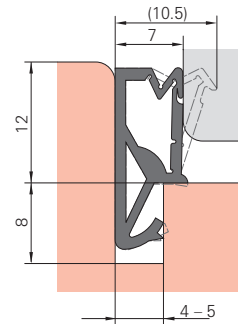
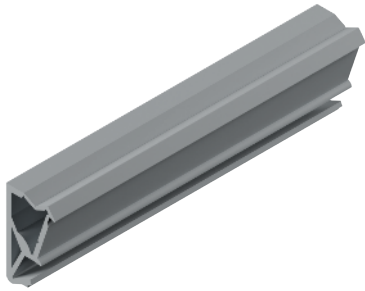

Produktbeschreibung

- für den Flügelfalz und Mittelfalz von Fenstern und Fenstertüren aus Holz und Holz-Aluminium mit steiler Eindrehkurve
- Verarbeitung: klinken oder schweißen
- Klassifizierung: EN 12365-1 – W34242
- Bedienkraft: EN 13115 – NPD
- Luftdurchlässigkeit: EN 12207 – NPD
- Schlagregendichtheit: EN 12208 – NPD

Vorteile auf einen Blick

- gutes Rückstellvermögen
- komfortables Schließverhalten
- hohe Toleranzaufnahme
- Überdehnschutz für perfekte stabile Eckverbindung bei geklinkter Rahmenkonfektion
- mit vorhandenen Stulplösungen kombinierbar

4 – 5	8	12	7	Steil	Oben Unten Links Rechts Flügel	RAL 9004	Signalschwarz	TPE	120 m	Spule	827491
						RAL 9016	Verkehrsweiß	TPE	120 m	Spule	827490



2.2.3.6 SP 1212d

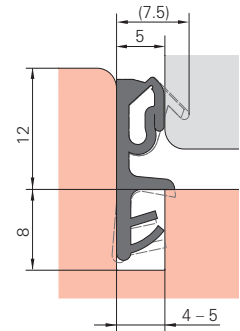
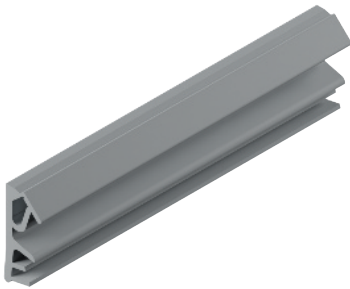

Produktbeschreibung

- für den Flügelfalz und Mittelfalz von Fenstern und Fenstertüren aus Holz und Holz-Aluminium mit steiler oder flacher Eindrehkurve
- Verarbeitung: klinken oder schweißen
- Klassifizierung: EN 12365-1 – W35243
- Bedienkraft: EN 13115 – NPD
- Luftdurchlässigkeit: EN 12207 – NPD
- Schlagregendichtheit: EN 12208 – NPD

Vorteile auf einen Blick

- gutes Rückstellvermögen
- soft weiches Schließverhalten
- hohe Toleranzaufnahme
- Überdehnschutz für perfekte stabile Eckverbindung bei geklinkter Rahmenkonfektion
- harte Belegung am Rücken für leichten Profileinbau
- mit vorhandenen Stulplösungen kombinierbar

4 – 5	8	12	5	Steil Flach	Oben Unten Links Rechts Flügel	RAL 9004	Signalschwarz	TPE	150 m	Spule	827532
						RAL 7015	Schiefergrau	TPE	150 m	Spule	827529
				RAL 7040		Fenstergrau	TPE	150 m	Spule	827530	
				RAL 9016		Verkehrsweiß	TPE	150 m	Spule	827533	
				RAL 8014		Sepiabraun	TPE	150 m	Spule	827531	
				RAL 1001		Beige	TPE	150 m	Spule	827853	

2.2.3.7 SP 7612

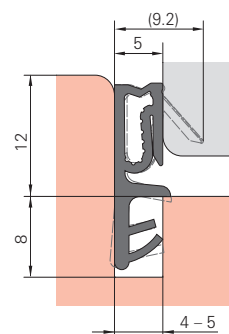
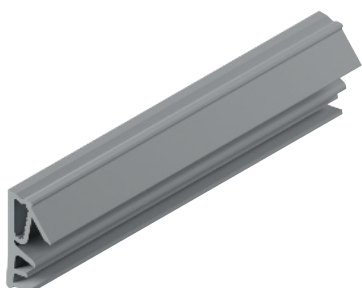

Produktbeschreibung

- für den Flügelfalz und Mittelfalz von Fenstern und Fenstertüren aus Holz und Holz-Aluminium mit steiler oder flacher Eindrehkurve und für Türen
- Verarbeitung: klinken oder schweißen
- Klassifizierung: EN 12365-1 – W43233
- Bedienkraft: EN 13115 – Klasse 3
- Luftdurchlässigkeit: EN 12207 – Klasse 4
- Schlagregendichtheit: EN 12208 – Klasse 9A

Vorteile auf einen Blick

- gutes Rückstellvermögen
- soft weiches Schließverhalten
- hohe Toleranzaufnahme
- Überdehnschutz für perfekte stabile Eckverbindung bei geklinkter Rahmenkonfektion
- harte Belegung am Rücken für leichten Profileinbau
- mit vorhandenen Stulplösungen kombinierbar

4 – 5	8	12	5	Steil Flach	Oben Unten Links Rechts Flügel	RAL 9004 Signalschwarz	TPE	150 m	Spule	827511	
						RAL 7015 Schiefergrau	TPE	150 m	Spule	827498	
						RAL 7040 Fenstergrau	TPE	150 m	Spule	827510	
						RAL 9016 Verkehrsweiß	TPE	150 m	Spule	827508	
						RAL 8014 Sepiabraun	TPE	150 m	Spule	827594	
						RAL 1001 Beige	TPE	150 m	Spule	827509	



2.2.3.8 S 6512a

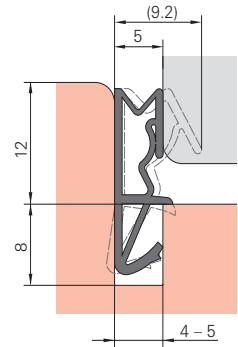
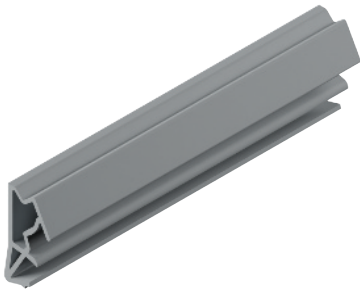

Produktbeschreibung

- für den Flügelfalz und Mittelfalz von Fenstern und Fenstertüren aus Holz und Holz-Aluminium mit steiler Eindrehkurve
- Verarbeitung: schweißen
- Klassifizierung: EN 12365-1 – W46222
- Bedienkraft: EN 13115 – Klasse 1
- Luftdurchlässigkeit: EN 12207 – Klasse 4
- Schlagregendichtheit: EN 12208 – Klasse 9A

Vorteile auf einen Blick

- gutes Rückstellvermögen
- komfortables Schließverhalten
- hohe Toleranzaufnahme
- mit vorhandenen Stulplosungen kombinierbar

4 – 5	8	12	5	Steil	Oben Unten Links Rechts Flügel	RAL 9004	Signalschwarz	TPE	180 m	Scheibe	798549
						RAL 7015	Schiefergrau	TPE	180 m	Scheibe	827708
						RAL 7040	Fenstergrau	TPE	180 m	Scheibe	798547
						RAL 9016	Verkehrsweiß	TPE	180 m	Scheibe	798550
						RAL 8014	Sepiabraun	TPE	180 m	Scheibe	798548
					RAL 1001	Beige	TPE	180 m	Scheibe	798546	

2.2.3.9 SP 7715

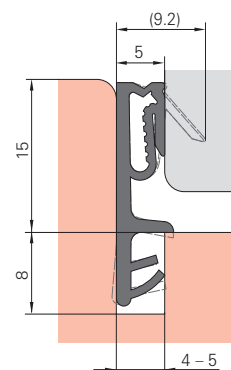

Produktbeschreibung

- für den Flügelfalz und Mittelfalz und Überschlag von Fenstern und Fenstertüren aus Holz und Holz-Aluminium mit steiler oder flacher Eindrehkurve und für Türen
- Verarbeitung: klinken oder schweißen
- Klassifizierung: EN 12365-1 – W45243
- Bedienkraft: EN 13115 – NPD
- Luftdurchlässigkeit: EN 12207 – NPD
- Schlagregendichtheit: EN 12208 – NPD

Vorteile auf einen Blick

- gutes Rückstellvermögen
- soft weiches Schließverhalten
- hohe Toleranzaufnahme
- Überdehnschutz für perfekte stabile Eckverbindung bei geklinkter Rahmenkonfektion
- harte Belegung am Rücken für leichten Profileinbau

4 – 5	8	15	5	Steil Flach	Oben Unten Links Rechts Flügel	RAL 9004	Signalschwarz	TPE	100 m	Spule	827267
						RAL 7015	Schiefergrau	TPE	100 m	Spule	827266
						RAL 7040	Fenstergrau	TPE	100 m	Spule	827262
						RAL 9016	Verkehrsweiß	TPE	100 m	Spule	827264
						RAL 8014	Sepiabraun	TPE	100 m	Spule	827707
						RAL 1001	Beige	TPE	100 m	Spule	827265



2.2.3.10 S 6515a

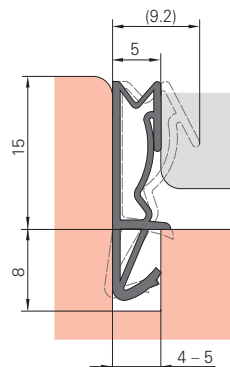

Produktbeschreibung

- für den Flügelfalz, Mittelfalz und Überschlag von Fenstern und Fenstertüren aus Holz und Holz-Aluminium mit steiler Eindrehkurve und für überfälzte Innentüren und für Türen
- Verarbeitung: schweißen
- Klassifizierung: EN 12365-1 – W46232
- Bedienkraft: EN 13115 – NPD
- Luftdurchlässigkeit: EN 12207 – NPD
- Schlagregendichtheit: EN 12208 – NPD

Vorteile auf einen Blick

- gutes Rückstellvermögen
- komfortables Schließverhalten
- hohe Toleranzaufnahme
- mit vorhandenen Stulplösungen kombinierbar

4 – 5	8	15	5	Steil	Oben Unten Links Rechts Flügel	RAL 9004	Signalschwarz	TPE	144 m	Scheibe	798554
						RAL 7015	Schiefergrau	TPE	144 m	Scheibe	798697
						RAL 7040	Fenstergrau	TPE	144 m	Scheibe	798552
						RAL 9016	Verkehrsweiß	TPE	144 m	Scheibe	798555
						RAL 8014	Sepiabraun	TPE	144 m	Scheibe	798553
						RAL 1001	Beige	TPE	144 m	Scheibe	798551

2.2.3.11 SP 7718

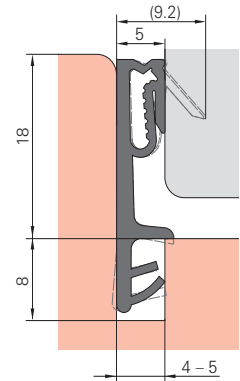
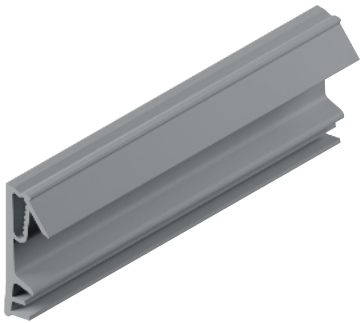

Produktbeschreibung

- für den Flügelfalz, Mittelfalz und Überschlag von Fenstern und Fenstertüren aus Holz und Holz-Aluminium mit steiler oder flacher Eindrehkurve und für Türen
- Verarbeitung: klinken oder schweißen
- Klassifizierung: EN 12365-1 – W45243
- Bedienkraft: EN 13115 – NPD
- Luftdurchlässigkeit: EN 12207 – NPD
- Schlagregendichtheit: EN 12208 – NPD

Vorteile auf einen Blick

- gutes Rückstellvermögen
- soft weiches Schließverhalten
- hohe Toleranzaufnahme
- Überdehnschutz für perfekte stabile Eckverbindung bei geklinkter Rahmenkonfektion
- harte Belegung am Rücken für leichten Profileinbau

4 – 5	8	18	5	Steil Flach	Oben Unten Links Rechts Flügel	RAL 9004	Signalschwarz	TPE	125 m	Spule	827538
						RAL 7015	Schiefergrau	TPE	125 m	Spule	827757
				RAL 7040		Fenstergrau	TPE	125 m	Spule	827537	
				RAL 9016		Verkehrsweiß	TPE	125 m	Spule	827539	
				RAL 8014		Sepiabraun	TPE	125 m	Spule	827690	
				RAL 1001		Beige	TPE	125 m	Spule	827540	



2.2.3.12 S 6518a

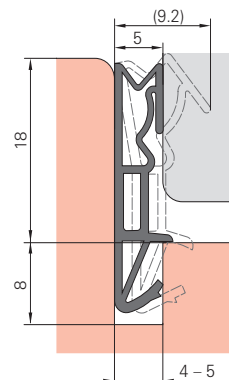
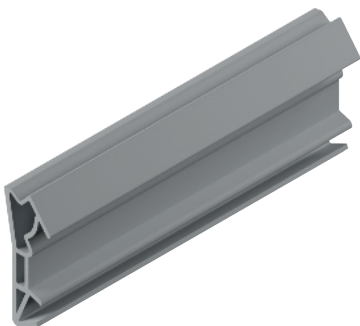

Produktbeschreibung

- für den Flügelfalz, Mittelfalz und Überschlag von Fenstern und Fenstertüren aus Holz und Holz-Aluminium mit steiler Eindrehkurve und für überfälzte Innentüren und für Türen
- Verarbeitung: schweißen
- Klassifizierung: EN 12365-1 – W45232
- Bedienkraft: EN 13115 – NPD
- Luftdurchlässigkeit: EN 12207 – NPD
- Schlagregendichtheit: EN 12208 – NPD

Vorteile auf einen Blick

- gutes Rückstellvermögen
- komfortables Schließverhalten
- hohe Toleranzaufnahme
- mit vorhandenen Stulplösungen kombinierbar

4 – 5	8	18	5	Steil	Oben Unten Links Rechts Flügel	RAL 9004	Signalschwarz	TPE	126 m	Scheibe	798800
						RAL 7015	Schiefergrau	TPE	126 m	Scheibe	826363
						RAL 7040	Fenstergrau	TPE	126 m	Scheibe	826397
						RAL 9016	Verkehrsweiß	TPE	126 m	Scheibe	798801
						RAL 8014	Sepiabraun	TPE	126 m	Scheibe	798802
					RAL 1001	Beige	TPE	126 m	Scheibe	798807	

2.2.3.13 SV 105

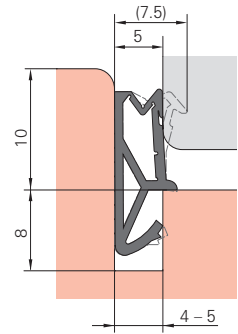
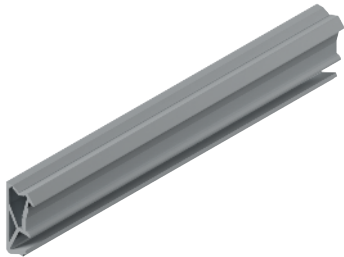

Produktbeschreibung

- für den Flügelfalz und Mittelfalz von Fenstern und Fenstertüren aus Holz und Holz-Aluminium mit steiler Eindrehkurve
- Verarbeitung: klinken oder schweißen
- Klassifizierung: EN 12365-1 – W34252
- Bedienkraft: EN 13115 – NPD
- Luftdurchlässigkeit: EN 12207 – NPD
- Schlagregendichtheit: EN 12208 – NPD

Vorteile auf einen Blick

- gutes Rückstellvermögen
- komfortables Schließverhalten
- hohe Toleranzaufnahme
- Überdehnschutz für perfekte stabile Eckverbindung bei geklinkter Rahmenkonfektion
- harte Belegung am Rücken für leichten Profileinbau
- mit vorhandenen Stulplösungen kombinierbar

4 – 5	8	10	5	Steil	Oben Unten Links Rechts Flügel	RAL 9004 RAL 9016 RAL 8014	Signalschwarz Verkehrsweiß Sepiabraun	TPE TPE TPE	150 m 150 m 150 m	Spule Spule Spule	827543 827541 827542



2.2.4 Anschlagdichtungen innen | Überschlagdichtungen

Die Anschlagdichtung, bei Holz-Aluminiumelementen auch Überschlagdichtung genannt, ist eine Fensterdichtung, die zwischen Fensterflügel und Fensterrahmen angebracht wird. Dabei sind zwei Dichtungsebenen möglich: eine an der Innen- und eine an der Außenseite des Fensters. Sie wird also entweder als Außendichtung außen am Rahmen und/oder als Innendichtung im Inneren des Fensterflügels montiert.

Anschlagdichtungen schließen den Spalt zwischen Fensterrahmen und Fensterflügel gegen Zugluft und Feuchte aus der Raumluft. Eine Kondensatbildung im Beschlagfalz wird damit weitgehend vermieden.

Anschlagdichtungen sind aus einem flexiblen Material wie Synthesekautschuk (EPDM) oder kompaktem bzw. geschäumtem TPE hergestellt und werden in eine Nut geklemmt. Sie sind eine effektive Möglichkeit, um das Eindringen von Zugluft oder aus Austreten von warmer Raumluft zu verhindern. Darüber hinaus tragen Anschlagdichtungen auch dazu bei, Außengeräusche zu reduzieren und ein angenehmes Raum- bzw. Wohnklima zu schaffen.

2.2.4.1 S 7494

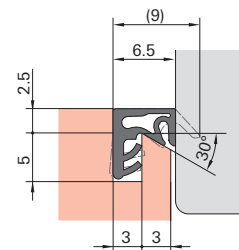
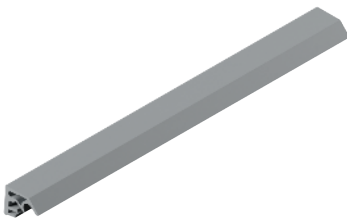

Produktbeschreibung

- für den Flügel von Fenstern und Fenstertüren aus Holz und Holz-Aluminium mit steiler Eindrehkurve
- Verarbeitung: klinken oder schweißen
- Klassifizierung: EN 12365-1 – W35242
- Bedienkraft: EN 13115 – NPD
- Luftdurchlässigkeit: EN 12207 – NPD
- Schlagregendichtheit: EN 12208 – NPD

Vorteile auf einen Blick

- gutes Rückstellvermögen
- komfortables Schließverhalten
- hohe Toleranzaufnahme
- Überdehnschutz für perfekte stabile Eckverbindung bei geklinkter Rahmenkonfektion
- harte Belegung am Rücken für leichten Profileinbau
- glatte Anlage am Holzfalz durch Vorspannung im Fußbereich
- optimaler Halt in der Nut durch zwei weiche Fußlippen

3	5	2,5	6,5	Steil	Oben Unten Links Rechts Flügel	RAL 9004	Signalschwarz	TPE	250 m	Spule	827771
						RAL 7015	Schiefergrau	TPE	250 m	Spule	827769
						RAL 7040	Fenstergrau	TPE	250 m	Spule	859043
						RAL 9016	Verkehrsweiß	TPE	250 m	Spule	827694
						RAL 8014	Sepiabraun	TPE	250 m	Spule	827770
						RAL 1001	Beige	TPE	250 m	Spule	827695

2.2.4.2 SP 33b

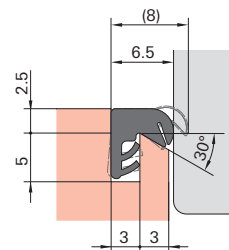
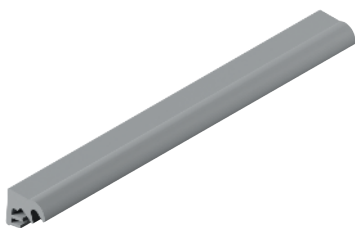

Produktbeschreibung

- für den Flügel von Fenstern und Fenstertüren aus Holz und Holz-Aluminium mit steiler Eindrehkurve
- Verarbeitung: klinken oder schweißen
- Klassifizierung: EN 12365-1 – W25243
- Bedienkraft: EN 13115 – NPD
- Luftdurchlässigkeit: EN 12207 – NPD
- Schlagregendichtheit: EN 12208 – NPD

Vorteile auf einen Blick

- gutes Rückstellvermögen
- soft weiches Schließverhalten
- hohe Toleranzaufnahme
- Überdehnschutz für perfekte stabile Eckverbindung bei geklinkter Rahmenkonfektion
- harte Belegung am Rücken für leichten Profileinbau
- glatte Anlage am Holzfalz durch Vorspannung im Fußbereich
- optimaler Halt in der Nut durch zwei weiche Fußlippen

3	5	2,5	6	Steil	Oben Unten Links Rechts Flügel	RAL 9004 RAL 7015 RAL 7040 RAL 9016 RAL 8014 RAL 1001	Signalschwarz Schiefergrau Fenstergrau Verkehrsweiß Sepiabraun Beige	TPE TPE TPE TPE TPE TPE	200 m 200 m 200 m 200 m 200 m 200 m	Spule Spule Spule Spule Spule Spule	827011 826978 827008 807671 807670 827006



2.2.4.3 SV 33

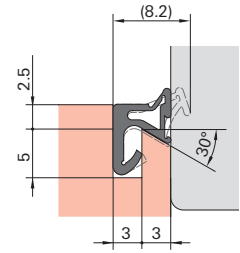
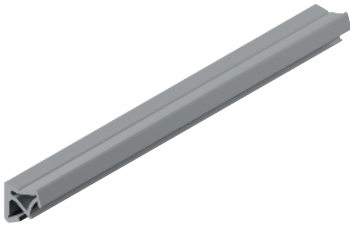

Produktbeschreibung

- für den Flügel von Fenstern und Fenstertüren aus Holz und Holz-Aluminium mit steiler Eindrehkurve
- Verarbeitung: klinken oder schweißen
- Klassifizierung: EN 12365-1 – W35243
- Bedienkraft: EN 13115 – NPD
- Luftdurchlässigkeit: EN 12207 – NPD
- Schlagregendichtheit: EN 12208 – NPD

Vorteile auf einen Blick

- gutes Rückstellvermögen
- komfortables Schließverhalten
- hohe Toleranzaufnahme

3	5	2,5	6	Steil	Oben Unten Links Rechts Flügel	RAL 9004 RAL 7040 RAL 9016 RAL 8014 RAL 1001	Signalschwarz Fenstergrau Verkehrsweiß Sepiabraun Beige	TPE TPE TPE TPE TPE	200 m 200 m 200 m 200 m 200 m	Spule Spule Spule Spule Spule	827015 827013 827016 827014 827012

2.2.4.4 DS 6677

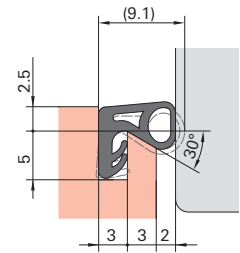
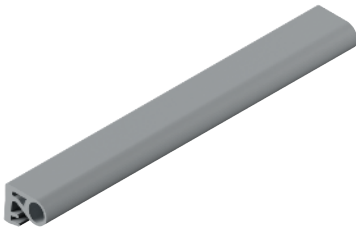

Produktbeschreibung

- für den Überschlag von Fenstern und Fenstertüren aus Holz und Holz-Aluminium
- Verarbeitung: klinken
- Klassifizierung: EN 12365-1 – W25276
- Bedienkraft: EN 13115 – NPD
- Luftdurchlässigkeit: EN 12207 – NPD
- Schlagregendichtheit: EN 12208 – NPD

Vorteile auf einen Blick

- sehr gutes Rückstellvermögen
- weiches Schließverhalten
- sehr hohe Toleranzaufnahme
- auch zum nachträglichen Einbau im Überschlag von Fensterflügeln (Kastenfenster)
- Einbaumaße entsprechen denen üblicher kleiner Überschlagdichtungen

3	5	2,5	8	Steil	Oben Unten Links Rechts Flügel	RAL 9004 RAL 9016	Signalschwarz Verkehrsweiß	Silikon Silikon	100 m 100 m	Bunde Bunde	817457 798526



2.2.4.5 SP 7610

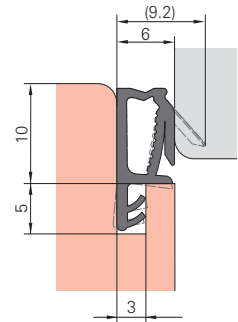
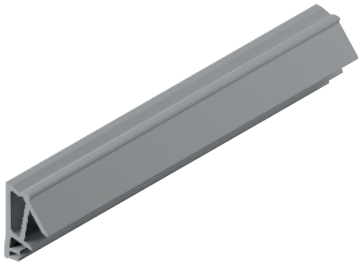

Produktbeschreibung

- für den Überschlag von Fenstern und Fenstertüren aus Holz und Holz-Aluminium mit steiler oder flacher Eindrehkurve
- Verarbeitung: klinken oder schweißen
- Klassifizierung: EN 12365-1 – W32233
- Bedienkraft: EN 13115 – Klasse 2
- Luftdurchlässigkeit: EN 12207 – Klasse 4
- Schlagregendichtheit: EN 12208 – NPD

Vorteile auf einen Blick

- gutes Rückstellvermögen
- soft weiches Schließverhalten
- hohe Toleranzaufnahme
- harte Belegung am Rücken für leichten Profileinbau
- mit vorhandenen Stulplösungen kombinierbar

3	5	10	6	Steil Flach	Oben Unten Links Rechts Flügel	RAL 9004	Signalschwarz	TPE	200 m	Spule	827765
						RAL 7015	Schiefergrau	TPE	200 m	Spule	828032
						RAL 7040	Fenstergrau	TPE	200 m	Spule	827680
						RAL 9016	Verkehrsweiß	TPE	200 m	Spule	827611
						RAL 8014	Sepiabraun	TPE	200 m	Spule	827898
						RAL 1001	Beige	TPE	200 m	Spule	827784

2.2.4.6 SP 103a

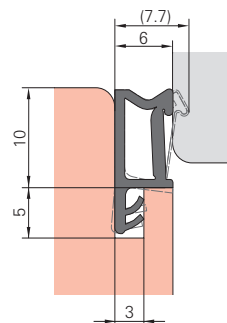
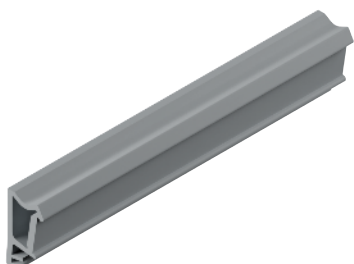

Produktbeschreibung

- für den Flügel von Fenstern und Fenstertüren aus Holz und Holz-Aluminium mit steiler Eindrehkurve
- Verarbeitung: klinken oder schweißen
- Klassifizierung: EN 12365-1 – W25233
- Bedienkraft: EN 13115 – Klasse 1
- Luftdurchlässigkeit: EN 12207 – Klasse 4
- Schlagregendichtheit: EN 12208 – Klasse 9A

Vorteile auf einen Blick

- gutes Rückstellvermögen
- soft weiches Schließverhalten
- hohe Toleranzaufnahme
- harte Belegung am Rücken für leichten Profileinbau
- mit vorhandenen Stulplösungen kombinierbar

–	–	–	–	–	–	RAL 9004	Signalschwarz	–	200 m	Spule	807674
3	5	10	6	Steil	Oben Unten Links Rechts Flügel	RAL 7015	Schiefergrau	TPE	200 m	Spule	826992
						RAL 7040	Fenstergrau	TPE	200 m	Spule	807672
						RAL 9016	Verkehrsweiß	TPE	200 m	Spule	807735
						RAL 8014	Sepiabraun	TPE	200 m	Spule	807673
						RAL 1001	Beige	TPE	200 m	Spule	826990



2.2.4.7 S 7503b

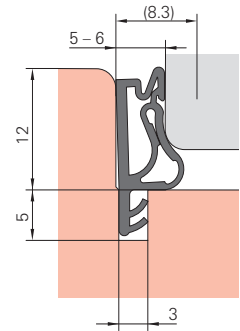
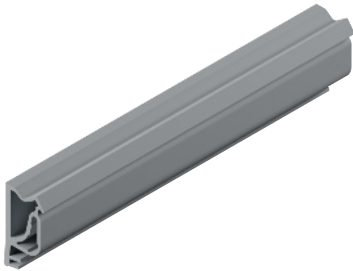

Produktbeschreibung

- für den Flügelfalz, Mittelfalz und Überschlag von Fenstern und Fenstertüren aus Holz und Holz-Aluminium mit steiler Eindrehkurve
- Verarbeitung: klinken oder schweißen
- Klassifizierung: EN 12365-1 – W35232
- Bedienkraft: EN 13115 – NPD
- Luftdurchlässigkeit: EN 12207 – Klasse 4
- Schlagregendichtheit: EN 12208 – Klasse 9A
- Anschlagluft im Flügelfalz und Mittelfalz 5 mm, im Überschlag 6 mm

Vorteile auf einen Blick

- gutes Rückstellvermögen
- komfortables Schließverhalten
- hohe Toleranzaufnahme
- minimaler Schließdruckaufbau
- Dichtung passend für verschiedene Einbausituationen
- mit vorhandenen Stulplösungen kombinierbar

3	5	12	5 – 6	Steil	Oben Unten Links Rechts Flügel	RAL 9004	Signalschwarz	TPE	150 m	Spule	826842
						RAL 7015	Schiefergrau	TPE	150 m	Spule	820996
						RAL 7040	Fenstergrau	TPE	150 m	Spule	821672
						RAL 9016	Verkehrsweiß	TPE	150 m	Spule	826843
						RAL 8014	Sepiabraun	TPE	150 m	Spule	818252
						RAL 1001	Beige	TPE	150 m	Spule	798850



2.2.4.9 SP 7715

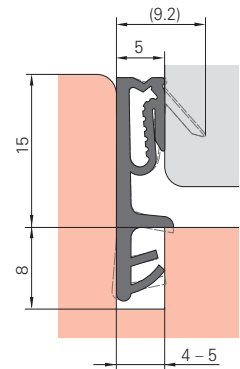

Produktbeschreibung

- für den Flügelfalz und Mittelfalz und Überschlag von Fenstern und Fenstertüren aus Holz und Holz-Aluminium mit steiler oder flacher Eindrehkurve und für Türen
- Verarbeitung: klinken oder schweißen
- Klassifizierung: EN 12365-1 – W45243
- Bedienkraft: EN 13115 – NPD
- Luftdurchlässigkeit: EN 12207 – NPD
- Schlagregendichtheit: EN 12208 – NPD

Vorteile auf einen Blick

- gutes Rückstellvermögen
- soft weiches Schließverhalten
- hohe Toleranzaufnahme
- Überdehnschutz für perfekte stabile Eckverbindung bei geklinkter Rahmenkonfektion
- harte Belegung am Rücken für leichten Profileinbau

4 – 5	8	15	5	Steil Flach	Oben Unten Links Rechts Flügel	RAL 9004	Signalschwarz	TPE	100 m	Spule	827267
						RAL 7015	Schiefergrau	TPE	100 m	Spule	827266
						RAL 7040	Fenstergrau	TPE	100 m	Spule	827262
						RAL 9016	Verkehrsweiß	TPE	100 m	Spule	827264
						RAL 8014	Sepiabraun	TPE	100 m	Spule	827707
						RAL 1001	Beige	TPE	100 m	Spule	827265

2.2.4.10 SP 7718

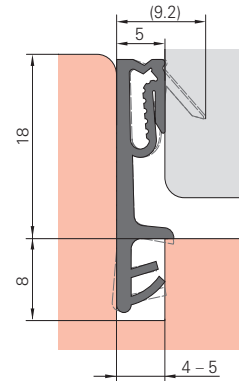
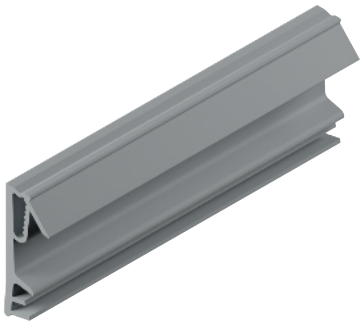

Produktbeschreibung

- für den Flügelfalz, Mittelfalz und Überschlag von Fenstern und Fenstertüren aus Holz und Holz-Aluminium mit steiler oder flacher Eindrehkurve und für Türen
- Verarbeitung: klinken oder schweißen
- Klassifizierung: EN 12365-1 – W45243
- Bedienkraft: EN 13115 – NPD
- Luftdurchlässigkeit: EN 12207 – NPD
- Schlagregendichtheit: EN 12208 – NPD

Vorteile auf einen Blick

- gutes Rückstellvermögen
- soft weiches Schließverhalten
- hohe Toleranzaufnahme
- Überdehnschutz für perfekte stabile Eckverbindung bei geklinkter Rahmenkonfektion
- harte Belegung am Rücken für leichten Profileinbau

4 – 5	8	18	5	Steil Flach	Oben Unten Links Rechts Flügel	RAL 9004	Signalschwarz	TPE	125 m	Spule	827538
						RAL 7015	Schiefergrau	TPE	125 m	Spule	827757
						RAL 7040	Fenstergrau	TPE	125 m	Spule	827537
						RAL 9016	Verkehrsweiß	TPE	125 m	Spule	827539
						RAL 8014	Sepiabraun	TPE	125 m	Spule	827690
						RAL 1001	Beige	TPE	125 m	Spule	827540



2.2.4.11 SP 6918

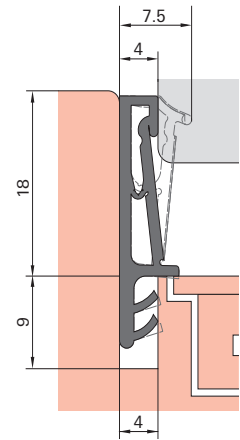
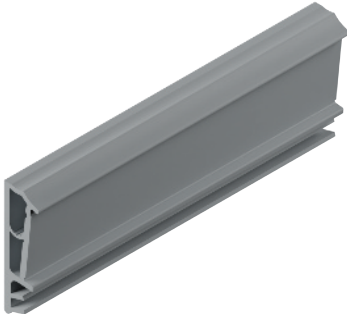

Produktbeschreibung

- für den Überschlag von Fenstern und Fenstertüren aus Holz und Holz-Aluminium mit steiler Ein-drehkurve
- Verarbeitung: klinken oder schweißen
- Klassifizierung: EN 12365-1 – W36263
- Bedienkraft: EN 13115 – NPD
- Luftdurchlässigkeit: EN 12207 – NPD
- Schlagregendichtheit: EN 12208 – NPD

Vorteile auf einen Blick

- gutes Rückstellvermögen
- soft weiches Schließverhalten
- hohe Toleranzaufnahme
- harte Belegung am Rücken für leichten Profileinbau
- mit vorhandenen Stulplosungen kombinierbar

4	9	18	4	Steil	Oben Unten Links Rechts Flügel	Signalschwarz	RAL 9004	TPE	100 m	Spule	827527
						Fenstergrau	RAL 7040	TPE	100 m	Spule	834005
						Verkehrsweiß	RAL 9016	TPE	100 m	Spule	827528
						Sepiabraun	RAL 8014	TPE	100 m	Spule	827526
						Beige	RAL 1001	TPE	100 m	Spule	827525

2.2.5 Blendrahmendichtungen

Die Blendrahmendichtung ist eine Dichtungsart, die in der Regel bei Fenstern und Fenstertüren verwendet wird, um eine möglichst luftdichte Abdichtung zwischen den Aluminiumschalen und den Fensterflügeln zu gewährleisten.

Die Dichtungen sind üblicherweise aus einem robusten Material wie Synthetikgummi (EPDM), Silikon oder Kunststoff hergestellt, das witterungsbeständig gegenüber Sonne, Regen und Schnee ist. Sie sind eine effektive Möglichkeit, um ein Eindringen von Zugluft, Schlagregen und Schmutzpartikeln zu verhindern.

2.2.5.1 S 6647

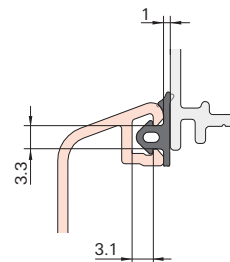
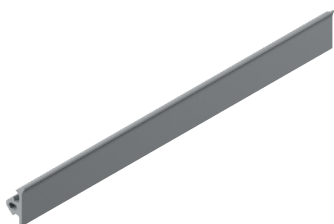

Produktbeschreibung

- äußere Anschlagdichtung von Holz-Aluminium-Fenstern und-fenstertüren mit steiler Eindrehkurve
- Verarbeitung: klinken oder stumpf stoßen
- Klassifizierung: EN 12365-1 – NPD
- Bedienkraft: EN 13115 – NPD
- Luftdurchlässigkeit: EN 12207 – NPD
- Schlagregendichtheit: EN 12208 – NPD

Vorteile auf einen Blick

- schließt die Fuge zwischen Regenschiene und Flügel bei Holzfenstern
- optischer Abschluss der Fuge zwischen Flügel und Blendrahmen bei Holz-Aluminium Fenstern
- höhere Dichtigkeit bei Schlagregenbelastung

3,3	3,1	1	–	Steil	Unten Links Rechts Rahmen	RAL 9004	Signalschwarz	TPE	400 m	Spule	827569
						RAL 7015	Schiefergrau	TPE	400 m	Spule	827605
						RAL 7040	Fenstergrau	TPE	400 m	Spule	827607
						RAL 9016	Verkehrsweiß	TPE	400 m	Spule	827772
						RAL 8014	Sepiabraun	TPE	400 m	Spule	827773



2.2.5.2 S 6647a

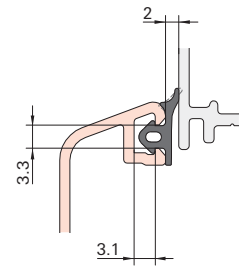
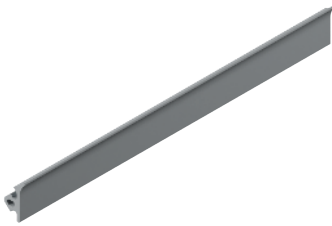

Produktbeschreibung

- äußere Anschlagdichtung von Holz-Aluminium-Fenstern und-fenstertüren mit steiler Eindrehkurve
- Verarbeitung: klinken oder stumpf stoßen
- Klassifizierung: EN 12365-1 – NPD
- Bedienkraft: EN 13115 – NPD
- Luftdurchlässigkeit: EN 12207 – NPD
- Schlagregendichtheit: EN 12208 – NPD

Vorteile auf einen Blick

- schließt die Fuge zwischen Regenschiene und Flügel bei Holzfenstern
- optischer Abschluss der Fuge zwischen Flügel und Blendrahmen bei Holz-Aluminium Fenstern
- höhere Dichtigkeit bei Schlagregenbelastung

3,3	3,1	-	2	Steil	Unten Links Rechts Rahmen	RAL 9004 RAL 7015	Signalschwarz Schiefergrau	TPE TPE	400 m 400 m	Spule Spule	827570 827809

2.2.5.3 DS 7621

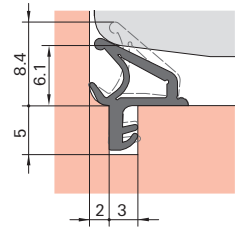
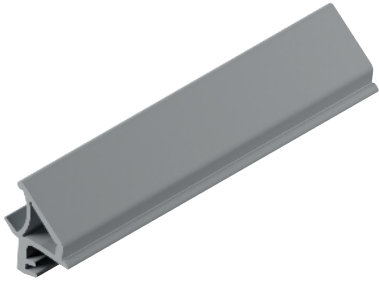

Produktbeschreibung

- für den Blendrahmen von Fenstern und Fenstertüren aus Holz und Holz-Aluminium mit steiler Eindrehkurve und für Türen
- Verarbeitung: klinken
- Klassifizierung: EN 12365-1 – NPD
- Bedienkraft: EN 13115 – NPD
- Luftdurchlässigkeit: EN 12207 – NPD
- Schlagregendichtheit: EN 12208 – NPD
- Dichtungen nur in seitliche Nut rechts und links einsetzen

Vorteile auf einen Blick

- sehr gutes Rückstellvermögen
- weiches Schließverhalten
- sehr hohe Toleranzaufnahme
- Verbesserung der Schlagregendichtheit bei großen Wassermengen und hoher Windlast
- verhindert das Eindringen des Wassers im aufrechten Falz
- deutliche Entlastung des Eckbereiches unten
- in jeder gängigen Fensterkonstruktion einsetzbar

3	5	–	6,1	Steil	Links Rechts Rahmen	RAL 9004	Signalschwarz	Silikon	50 m	Bunde	826232
						RAL 7015	Schiefergrau	Silikon	50 m	Bunde	826290
						RAL 7040	Fenstergrau	Silikon	50 m	Bunde	827330
						RAL 9016	Verkehrsweiß	Silikon	50 m	Bunde	826289
						RAL 8014	Sepiabraun	Silikon	50 m	Bunde	826312



2.2.5.4 S 7624

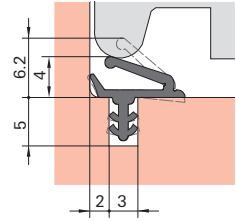
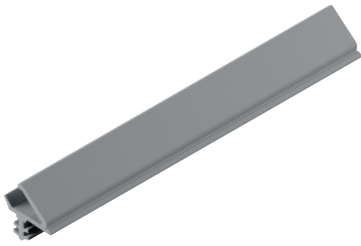

Produktbeschreibung

- für den Blendrahmen von Fenstern und Fenstertüren aus Holz und Holz-Aluminium mit steiler Eindrehkurve
- Verarbeitung: klinken oder schweißen
- Klassifizierung: EN 12365-1 – W31222
- Bedienkraft: EN 13115 – NPD
- Luftdurchlässigkeit: EN 12207 – NPD
- Schlagregendichtheit: EN 12208 – NPD
- Dichtungen nur in seitliche Nut rechts und links einsetzen

Vorteile auf einen Blick

- gutes Rückstellvermögen
- komfortables Schließverhalten
- hohe Toleranzaufnahme
- verbesserung der Schlagregendichtheit bei großen Wassermengen und hoher Windlast
- verhindert das Eindringen des Wassers im aufrechten Falz
- deutliche Entlastung des Eckbereiches unten
- in jeder gängigen Fensterkonstruktion einsetzbar

3	5	-	4	Steil	Links Rechts Rahmen	RAL 9004	Signalschwarz	TPE	250 m	Spule	827583
						RAL 7015	Schiefergrau	TPE	250 m	Spule	827582
						RAL 7040	Fenstergrau	TPE	250 m	Spule	827581
						RAL 9016	Verkehrsweiß	TPE	250 m	Spule	827580
						RAL 8014	Sepiabraun	TPE	250 m	Spule	827652
						RAL 1001	Beige	TPE	250 m	Spule	827790

2.2.5.5 SV 512a

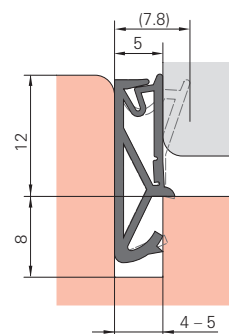
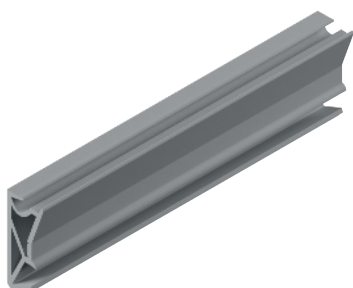

Produktbeschreibung

- für den Blendrahmen von Fenstern und Fenstertüren aus Holz und Holz-Aluminium mit steiler Eindrehkurve
- Verarbeitung: klinken oder stumpf stoßen
- Klassifizierung: EN 12365-1 – W34243
- Bedienkraft: EN 13115 – Klasse 1
- Luftdurchlässigkeit: EN 12207 – Klasse 4
- Schlagregendichtheit: EN 12208 – Klasse 9A

Vorteile auf einen Blick

- gutes Rückstellvermögen
- komfortables Schließverhalten
- hohe Toleranzaufnahme

4 – 5	8	12	5	Steil	Oben Unten Links Rechts Rahmen	RAL 9004	Signalschwarz	TPE	120 m	Spule	827553
						RAL 9016	Verkehrsweiß	TPE	120 m	Spule	827610
						RAL 8014	Sepiabraun	TPE	120 m	Spule	827670
						RAL 1001	Beige	TPE	120 m	Spule	827940



2.2.6 Verglasungsdichtungen innen

Die Verglasungsdichtung innen ist eine Dichtungsart, die bei Fenstern verwendet wird, um eine möglichst luftdichte Abdichtung zwischen Glas und Rahmen zu gewährleisten. Als Teil der Trockenverglasung dichtet sie den Spalt zwischen Glas und Glasleiste bzw. Rahmen zuverlässig ab und verhindert das Eindringen von Feuchtigkeit in den Glasfalz. Die Dichtung wird zwischen dem Glas und der Glasleiste bzw. der Rahmennut angebracht, die Dichtigkeit wird über den Anpressdruck der Dichtung sichergestellt. Sie ist eine saubere, schnelle und wirtschaftliche Alternative zur Nassverglasung.

Verglasungsdichtungen können aus verschiedenen Materialien hergestellt werden, wie zum Beispiel aus Synthekautschuk (EPDM), Silikon oder kompaktem bzw. geschäumtem TPE. Sie sind eine wichtige Komponente für die Energieeffizienz von Fenstern, da sie dazu beitragen, den Wärmeverlust durch undichte Stellen zu reduzieren, Außengeräusche zu minimieren und ein angenehmeres Raum- und Wohnklima zu schaffen.

2.2.6.1 SV 2

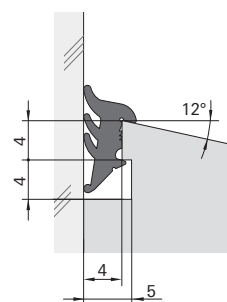
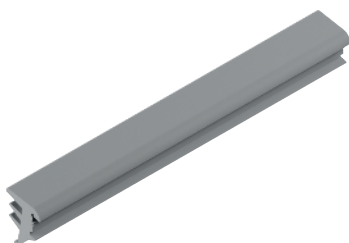

Produktbeschreibung

- als innere Trockenverglasung von Fenstern und Fenstertüren aus Holz und Holz-Aluminium
- Verarbeitung: stumpf stoßen, schweißen oder auf Gehrung schneiden
- Klassifizierung: EN 12365-1 – NPD
- Bedienkraft: EN 13115 – NPD
- Luftdurchlässigkeit: EN 12207 – NPD
- Schlagregendichtheit: EN 12208 – NPD

Vorteile auf einen Blick

- entspricht einer Verglasung ohne Vorlegeband (IFT Richtlinie 9/83)
- Glasleisten verdeckt oder sichtbar nageln

5	4	4	4	-	Oben Unten Links Rechts Flügel	RAL 9004	Signalschwarz	TPE	200 m	Spule	798868
						RAL 9016	Verkehrsweiß	TPE	200 m	Spule	798584
						RAL 8014	Sepiabraun	TPE	200 m	Spule	798869
						RAL 1001	Beige	TPE	200 m	Spule	798583

2.2.6.2 S 7375 A

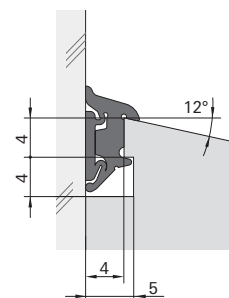
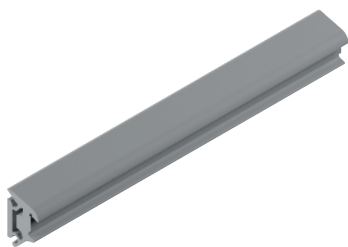

Produktbeschreibung

- als innere Verglasungsdichtung von Holz und Holz-Aluminium-Fenstern und -Fenstertüren
- Verarbeitung: stumpf stoßen, schweißen oder auf Gehrung schneiden
- Klassifizierung: EN 12365-1 – NPD
- Bedienkraft: EN 13115 – NPD
- Luftdurchlässigkeit: EN 12207 – NPD
- Schlagregendichtheit: EN 12208 – NPD

Vorteile auf einen Blick

- einwandfreier Halt in der Nut auch bei größeren Toleranzen durch Fixierung mit einem Klebeband auf der Glasscheibe
- Dichtung und Klebeband untrennbar verbunden
- sehr leichter Einbau durch Einschwimmen

5	4	4	4	-	Oben Unten Links Rechts Flügel	RAL 9004 RAL 7015 RAL 7040 RAL 9016 RAL 8014 RAL 1001	Signalschwarz Schiefergrau Fenstergrau Verkehrsweiß Sepiabraun Beige	TPE TPE TPE TPE TPE TPE	200 m 200 m 200 m 200 m 200 m 200 m	Spule Spule Spule Spule Spule Spule	827602 827704 828019 826831 827668 827595



2.2.6.3 S 7392 A

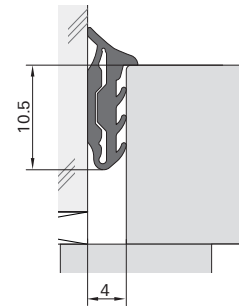
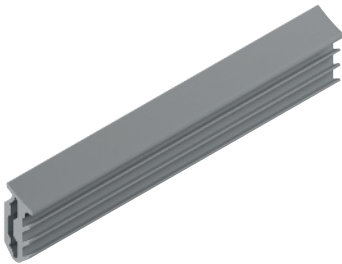

Produktbeschreibung

- als innere Verglasungsdichtung von Holz und Holz-Aluminium-Fenstern und -Fenstertüren
- Verarbeitung: stumpf stoßen, schweißen oder auf Gehrung schneiden
- Klassifizierung: EN 12365-1 – NPD
- Bedienkraft: EN 13115 – NPD
- Luftdurchlässigkeit: EN 12207 – NPD
- Schlagregendichtheit: EN 12208 – NPD

Vorteile auf einen Blick

- einwandfreier Halt in der Nut auch bei größeren Toleranzen durch Fixierung mit einem Klebeband auf der Glasscheibe
- Dichtung und Klebeband untrennbar verbunden
- sehr leichter Einbau durch Einschwimmen

4	11	–	4	–	Oben Unten Links Rechts Flügel	RAL 9004 RAL 7015	Signalschwarz Schiefergrau	TPE TPE	250 m 250 m	Spule Spule	827835 827493

2.2.6.4 S 7614

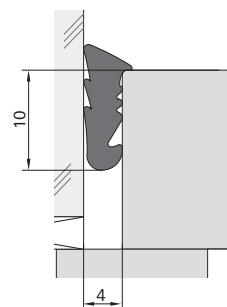
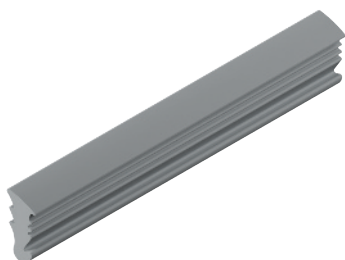

Produktbeschreibung

- als innere Verglasungsdichtung von Holz und Holz-Aluminium-Fenstern und -Fenstertüren
- Verarbeitung: stumpf stoßen, schweißen oder auf Gehrung schneiden
- Klassifizierung: EN 12365-1 – NPD
- Bedienkraft: EN 13115 – NPD
- Luftdurchlässigkeit: EN 12207 – NPD
- Schlagregendichtheit: EN 12208 – NPD

Vorteile auf einen Blick

- Keilprofil
- leichter und schneller Einbau
- saubere und gleichmäßige Ansicht

4	-	-	4	-	Oben Unten Links Rechts Flügel	RAL 9004 RAL 7015	Signalschwarz Schiefergrau	TPE TPE	400 m 400 m	Spule Spule	826223 826224



2.2.6.5 S 7632

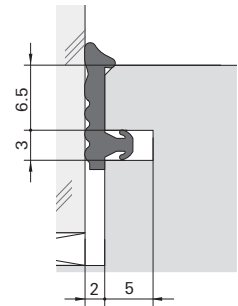
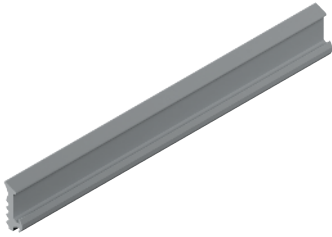

Produktbeschreibung

- als innere Verglasungsdichtung von Holz und Holz-Aluminium-Fenstern und -Fenstertüren
- Verarbeitung: stumpf stoßen, schweißen oder auf Gehrung schneiden
- Klassifizierung: EN 12365-1 – NPD
- Bedienkraft: EN 13115 – NPD
- Luftdurchlässigkeit: EN 12207 – NPD
- Schlagregendichtheit: EN 12208 – NPD

Vorteile auf einen Blick

- schnelle Montage als Vorlegeprofil
- sichere Positionierung
- saubere und gleichmäßige Ansicht

3	5	6,5	2	-	Oben Unten Links Rechts Flügel	RAL 9004 RAL 7015 RAL 7040	Signalschwarz Schiefergrau Fenstergrau	TPE TPE TPE	300 m 300 m 300 m	Spule Spule Spule	827559 827558 827776

2.2.6.6 S 7633

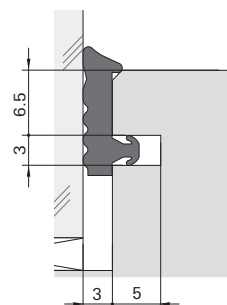
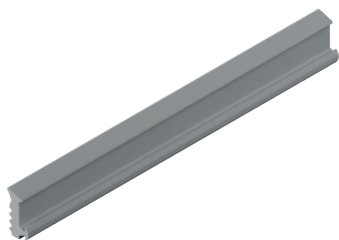

Produktbeschreibung

- als innere Verglasungsdichtung von Holz und Holz-Aluminium-Fenstern und -Fenstertüren
- Verarbeitung: stumpf stoßen, schweißen oder auf Gehrung schneiden
- Klassifizierung: EN 12365-1 – NPD
- Bedienkraft: EN 13115 – NPD
- Luftdurchlässigkeit: EN 12207 – NPD
- Schlagregendichtheit: EN 12208 – NPD

Vorteile auf einen Blick

- schnelle Montage als Vorlegeprofil
- sichere Positionierung
- saubere und gleichmäßige Ansicht

3	5	6,5	3	–	Oben Unten Links Rechts Flügel	RAL 9004 RAL 7015 RAL 7040	Signalschwarz Schiefergrau Fenstergrau	TPE TPE TPE	250 m 250 m 250 m	Spule Spule Spule	827808 827560 827561



2.2.6.7 S 7634

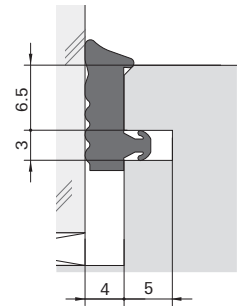
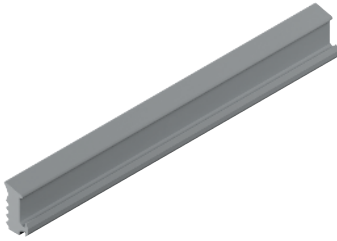

Produktbeschreibung

- als innere Verglasungsdichtung von Holz und Holz-Aluminium-Fenstern und -Fenstertüren
- Verarbeitung: stumpf stoßen, schweißen oder auf Gehrung schneiden
- Klassifizierung: EN 12365-1 – NPD
- Bedienkraft: EN 13115 – NPD
- Luftdurchlässigkeit: EN 12207 – NPD
- Schlagregendichtheit: EN 12208 – NPD

Vorteile auf einen Blick

- schnelle Montage als Vorlegeprofil
- sichere Positionierung
- saubere und gleichmäßige Ansicht

3	5	6,5	4	-	Oben Unten Links Rechts Flügel	RAL 9004	Signalschwarz	TPE	200 m	Spule	827696
						RAL 7015	Schiefergrau	TPE	200 m	Spule	827829
						RAL 7040	Fenstergrau	TPE	200 m	Spule	827664

2.2.6.8 S 7635

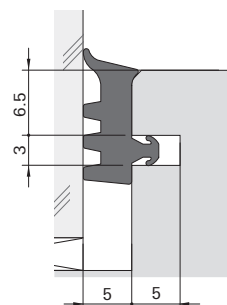
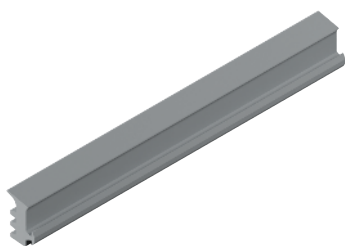

Produktbeschreibung

- als innere Verglasungsdichtung von Holz und Holz-Aluminium-Fenstern und -Fenstertüren
- Verarbeitung: stumpf stoßen, schweißen oder auf Gehrung schneiden
- Klassifizierung: EN 12365-1 – NPD
- Bedienkraft: EN 13115 – NPD
- Luftdurchlässigkeit: EN 12207 – NPD
- Schlagregendichtheit: EN 12208 – NPD

Vorteile auf einen Blick

- schnelle Montage als Vorlegeprofil
- sichere Positionierung
- saubere und gleichmäßige Ansicht

3	4	6,5	5	–	Oben Unten Links Rechts Flügel	RAL 9004 RAL 7015	Signalschwarz Schiefergrau	TPE TPE	150 m 150 m	Spule Spule	827563 827562



2.2.6.9 S 7636

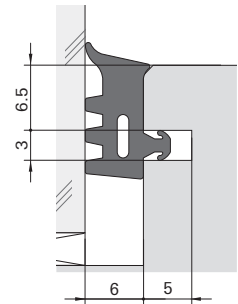
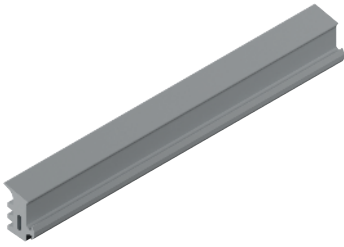

Produktbeschreibung

- als innere Verglasungsdichtung von Holz und Holz-Aluminium-Fenstern und -Fenstertüren
- Verarbeitung: stumpf stoßen, schweißen oder auf Gehrung schneiden
- Klassifizierung: EN 12365-1 – NPD
- Bedienkraft: EN 13115 – NPD
- Luftdurchlässigkeit: EN 12207 – NPD
- Schlagregendichtheit: EN 12208 – NPD

Vorteile auf einen Blick

- schnelle Montage als Vorlegeprofil
- sichere Positionierung
- saubere und gleichmäßige Ansicht

3	4	6,5	6	–	Oben Unten Links Rechts Flügel	RAL 9004 RAL 7015	Signalschwarz Schiefergrau	TPE TPE	150 m 150 m	Spule Spule	827564 827495

2.2.7 Verglasungsdichtungen außen

Die Verglasungsdichtung außen ist eine Dichtungsart, die in der Regel bei Fenstern verwendet wird, um eine möglichst luftdichte Abdichtung zwischen Glas und Rahmen zu gewährleisten. Dichtungen aus hochwertigem TPE zeichnen sich durch hohe Toleranzaufnahme aus, welche Glastoleranzen zuverlässig kompensieren und besitzen eine hohe Witterungsbeständigkeit. Sie ist eine saubere, schnelle und wirtschaftliche Alternative zur Nassverglasung.

Die Dichtung wird zwischen dem Glas und der Glasleiste bzw. der Rahmennut angebracht, die Dichtigkeit wird über einen entsprechenden Anpressdruck der Dichtung sichergestellt. Die Dichtung bildet eine Barriere, die verhindert, dass Wasser, Staub oder Luft durch den Spalt zwischen Rahmen und Glas eindringen können.

2.2.7.1 SP 6881b

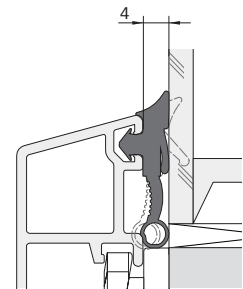
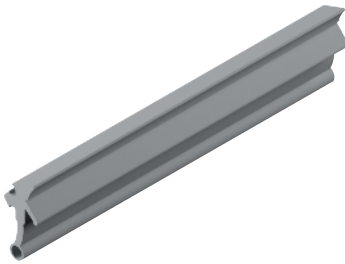

Produktbeschreibung

- äußere Verglasungsdichtung von Holz-Aluminium-Fenstern und -Fenstertüren
- Verarbeitung: stumpf stoßen, schweißen oder auf Gehrung schneiden
- Klassifizierung: EN 12365-1 – NPD
- Bedienkraft: EN 13115 – NPD
- Luftdurchlässigkeit: EN 12207 – NPD
- Schlagregendichtheit: EN 12208 – NPD

Vorteile auf einen Blick

- Fuß mit Gleitfolie sichert leichten maschinellen und händischen Einbau
- hohe Toleranzaufnahme in der Haltenut
- problemlose Verschweißbarkeit der Eckverbindungen

2,6	3	-	4	-	Oben Unten Links Rechts Rahmen	RAL 7015 RAL 9004	Schiefergrau Schwarz	TPE TPE	80 m 80 m	Spule Spule	827566 827567



2.2.7.2 DS 7620

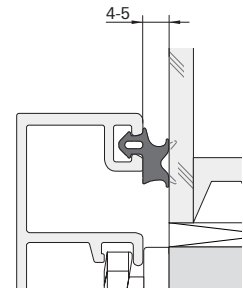
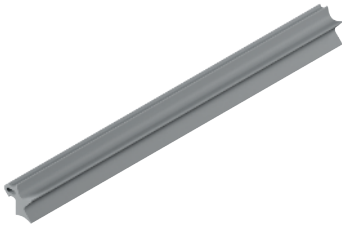

Produktbeschreibung

- äußere Verglasungsdichtung von Holz-Aluminium-Fenstern und -Fenstertüren
- Verarbeitung: stumpf stoßen oder auf Gehrung, je nach Alurahmen
- Klassifizierung: EN 12365-1 – NPD
- Bedienkraft: EN 13115 – NPD
- Luftdurchlässigkeit: EN 12207 – NPD
- Schlagregendichtheit: EN 12208 – NPD

Vorteile auf einen Blick

- schließt die Fuge zwischen Regenschiene und Flügel bei Holzfenstern
- optischer Abschluss der Fuge zwischen Flügel und Blendrahmen bei Holz-Aluminium Fenstern
- höhere Dichtigkeit bei Schlagregenbelastung

2,7	2,8	-	4 – 5	-	Unten Links Rechts Rahmen	RAL 9004 RAL 7015	Signalschwarz Schiefergrau	Silikon Silikon	100 m 100 m	Spule Spule	827245 826169

2.2.7.3 SP 7916 MC

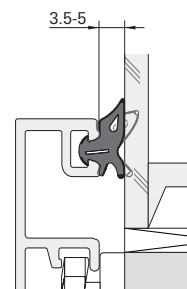
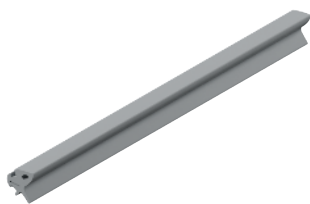

Produktbeschreibung

- äußere Verglasungsdichtung von Holz-Aluminium-Fenstern und -Fenstertüren
- Verarbeitung: Einbau ohne Herstellung einer Eckausbildung
- Klassifizierung: EN 12365-1 – NPD
- Bedienkraft: EN 13115 – NPD
- Luftdurchlässigkeit: EN 12207 – NPD
- Schlagregendichtheit: EN 12208 – NPD

Vorteile auf einen Blick

- Master Corner Produktfamilie: Die Dichtung kann zur Montage einfach um die Ecke gelegt werden – die üblichen Verarbeitungsschritte wie schneiden, klinken oder schweißen entfallen
- harte Belegung an den Fußlippen
- leichter Einbau

3	3	–	3,5 – 5	–	Oben Unten Links Rechts Flügel	RAL 9004 RAL 7015	Signalschwarz Schiefergrau	TPE TPE	220 m 220 m	Spule Spule	2020662 2020661



2.2.7.4 SP 7933 MC

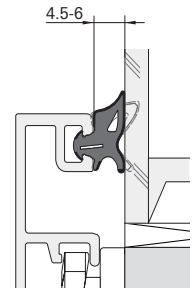
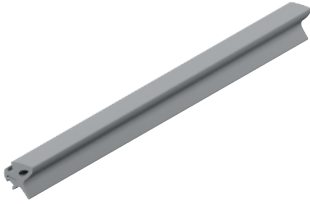

Produktbeschreibung

- äußere Verglasungsdichtung von Holz-Aluminium-Fenstern und -Fenstertüren
- Verarbeitung: Einbau ohne Herstellung einer Eckausbildung
- Klassifizierung: EN 12365-1 – NPD
- Bedienkraft: EN 13115 – NPD
- Luftdurchlässigkeit: EN 12207 – NPD
- Schlagregendichtheit: EN 12208 – NPD

Vorteile auf einen Blick

- Master Corner Produktfamilie: Die Dichtung kann zur Montage einfach um die Ecke gelegt werden – die üblichen Verarbeitungsschritte wie schneiden, klinken oder schweißen entfallen
- harte Belegung an den Fußlippen
- leichter Einbau

3	3	–	4,5 – 6	–	Oben Unten Links Rechts Flügel	RAL 9004	Signalschwarz	TPE	150 m	Spule	2010078

2.3 Kunststoff

Dichtungen für Fenster und Fenstertüren aus Kunststoff

Deventer Dichtungen aus kompaktem oder geschäumtem TPE sowie Weich-PVC sind für alle Rahmen-Profilssysteme geeignet. Die Dichtungen zeichnen sich durch hohe Funktionalität, ausgezeichnetes Rückstellvermögen, hohe Farbvielfalt und gute Verarbeitbarkeit aus. Deventer bietet individuelle Lösungen mit Gleitbelegung zum verbesserten Einbau, Materialkomponenten mit hohem Reibungswiderstand für sicheren Sitz und Dehnsperren gegen Rückschrumpfen und Überdehnen.

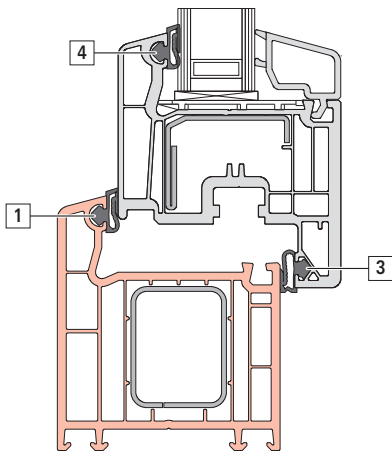

Anwendungsbeispiel

Einbauposition der Dichtung	Beispieldichtung, Typ und Funktion	Profilbild
1	SP 6919a Anschlagdichtung außen, mit hohem Toleranzausgleich. Diese dichtet die Blendrahmen von Fensterflügel und Fensterrahmen gegeneinander ab.	
3	SP 6920a Anschlagdichtung innen. Diese dichtet sowohl Fensterflügel als auch Blendrahmen gegen den Fensterrahmen ab.	
4	SP 6919a Verglasungsdichtung außen, mit hohem Toleranzausgleich. Dichtet Glaspaket nach außen gegen Regen und Feuchtigkeit ab.	

Vorteile

- hoher Toleranzausgleich garantiert Dichtigkeit über den ganzen Fensterflügel
- minimaler Schließdruckaufbau für müheloses Ver- und Entriegeln von Fenstern
- hochwertige Werkstoffe für lange Witterungsbeständigkeit
- zuverlässige Dicht- und Dämmeigenschaften
- hohe Funktionalität für hochwertige Fensterprodukte



2.3.1 Anschlagdichtungen außen

Die Anschlagdichtung außen ist eine Dichtungsart, die in der Regel bei Fenstern und Fenstertüren verwendet wird, um eine möglichst luftdichte Abdichtung zwischen dem starren Rahmen und dem beweglichen Flügel zu gewährleisten.

Anschlagdichtungen außen sind üblicherweise aus einem robusten Material wie Synthetikgummi (EPDM), Silikon oder Kunststoff hergestellt, das witterungsbeständig gegenüber Sonne, Regen und Schnee ist. Sie sind eine effektive Möglichkeit, um ein Eindringen von Zugluft, Schlagregen und Schmutzpartikeln zu verhindern. Aufgrund der herbeigeführten Dichtigkeit tragen sie zur Schalldämmung, zur Verbesserung der Energieeffizienz von Gebäuden und zur Schaffung eines angenehmeren Raum- bzw. Wohnklimas bei.

2.3.1.1 SP 6919a

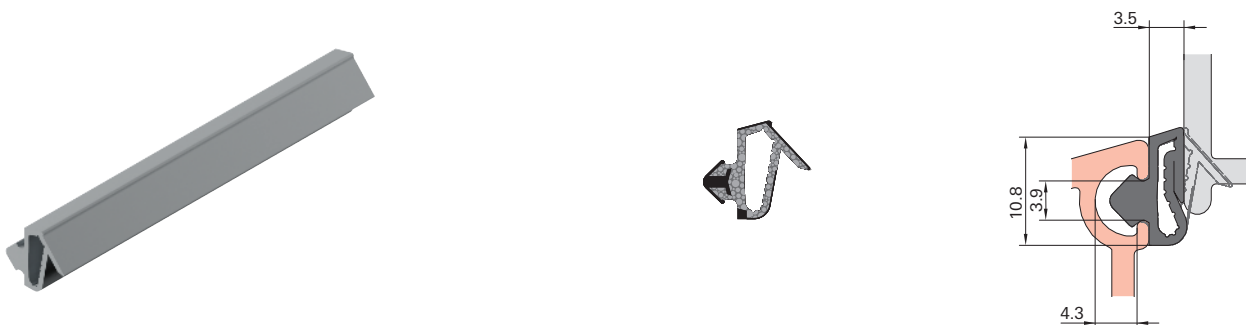

Produktbeschreibung

- äußere Anschlagdichtung und äußere Verglasungsdichtung von Kunststofffenstern und -fensertüren
- Verarbeitung: mit Systemprofil verschweißen
- Klassifizierung als Anschlagdichtung: EN 12365-1 – W43243
- Klassifizierung als Verglasungsdichtung: EN 12365-1 – G43243
- Bedienkraft: EN 13115 – NPD
- Luftdurchlässigkeit: EN 12207 – NPD
- Schlagregendichtheit: EN 12208 – NPD
- passend für das System VEKA

Vorteile auf einen Blick

- gutes Rückstellvermögen
- soft weiches Schließverhalten
- hohe Toleranzaufnahme
- hoher Reibungswiderstand gewährleistet sicheren Sitz beim Schneiden
- Profifuß mit Gleitfolie sichert leichten maschinellen und händischen Einbau

3,9	4,3	10,8	3,5	–	Oben Unten Links Rechts Rahmen Flügel	RAL 9004 RAL 7035	Schwarz Lichtgrau	TPE TPE	150 m 150 m	Spule Spule	828027 828028

2.3.1.2 SP 7685

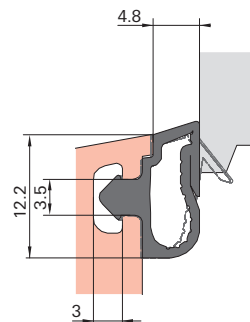
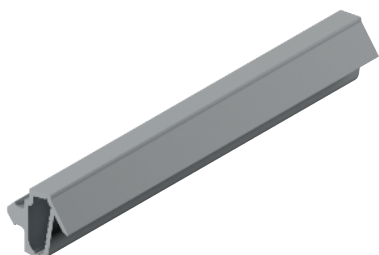

Produktbeschreibung

- äußere Verglasungsdichtung und äußere Anschlagdichtung von Kunststofffenstern und -fenstertüren
- Verarbeitung: mit Systemprofil verschweißen
- Klassifizierung: EN 12365-1 – NPD
- Bedienkraft: EN 13115 – NPD
- Luftdurchlässigkeit: EN 12207 – NPD
- Schlagregendichtheit: EN 12208 – NPD
- passend für das System KBE

Vorteile auf einen Blick

- gutes Rückstellvermögen
- soft weiches Schließverhalten
- hohe Toleranzaufnahme
- hoher Reibungswiderstand gewährleistet sicheren Sitz beim Schneiden
- Profilfuß mit Gleitfolie sichert leichten maschinellen und händischen Einbau

3,5	3	12,2	4,8	–	Oben Unten Links Rechts Rahmen Flügel	RAL 9004	Schwarz	TPE	200 m	Spule	826521



2.3.2 Verglasungsdichtungen außen

Die Verglasungsdichtung außen ist eine Dichtungsart, die in der Regel bei Fenstern verwendet wird, um eine möglichst luftdichte Abdichtung zwischen Glas und Rahmen zu gewährleisten. Deventer Dichtungen aus hochwertigem TPE zeichnen sich durch hohe Toleranzaufnahme aus. Die Glastoleranzen werden zuverlässig kompensiert.

Die Dichtung wird zwischen dem Glas und der Glasleiste bzw. der Rahmennut angebracht, die Dichtigkeit wird über einen entsprechenden Anpressdruck der Dichtung sichergestellt. Die Verglasungsdichtung besteht normalerweise aus hochwertigem TPE mit hoher Witterungsbeständigkeit. Die Dichtung bildet eine Barriere, die verhindert, dass Wasser, Staub oder Luft durch den Spalt zwischen Rahmen und Glas eindringen können. Eine intakte Verglasungsdichtung außen ist wichtig, um das Eindringen von Feuchtigkeit und Zugluft in den Fensterflügel zu verhindern.

2.3.2.1 SP 6919a

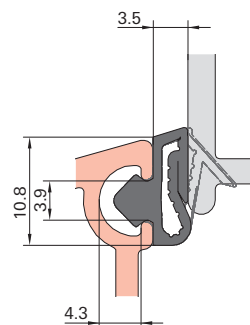
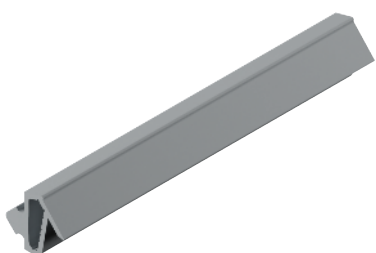

Produktbeschreibung

- äußere Anschlagdichtung und äußere Verglasungsdichtung von Kunststofffenstern und -fensertüren
- Verarbeitung: mit Systemprofil verschweißen
- Klassifizierung als Anschlagdichtung: EN 12365-1 – W43243
- Klassifizierung als Verglasungsdichtung: EN 12365-1 – G43243
- Bedienkraft: EN 13115 – NPD
- Luftdurchlässigkeit: EN 12207 – NPD
- Schlagregendichtheit: EN 12208 – NPD
- passend für das System VEKA

Vorteile auf einen Blick

- gutes Rückstellvermögen
- soft weiches Schließverhalten
- hohe Toleranzaufnahme
- hoher Reibungswiderstand gewährleistet sicheren Sitz beim Schneiden
- Profifuß mit Gleitfolie sichert leichten maschinellen und händischen Einbau

3,9	4,3	10,8	3,5	–	Oben Unten Links Rechts Rahmen Flügel	RAL 9004 RAL 7035	Schwarz Lichtgrau	TPE TPE	150 m 150 m	Spule Spule	828027 828028

2.3.2.2 SP 7685

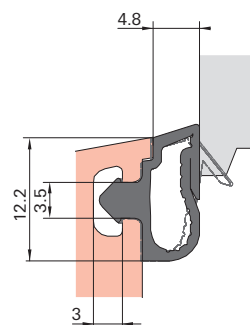
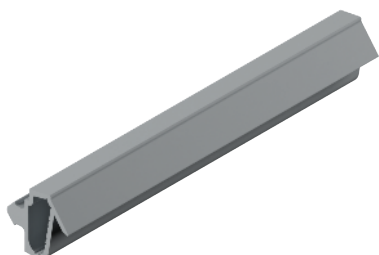

Produktbeschreibung

- äußere Verglasungsdichtung und äußere Anschlagdichtung von Kunststofffenstern und -fenstertüren
- Verarbeitung: mit Systemprofil verschweißen
- Klassifizierung: EN 12365-1 – NPD
- Bedienkraft: EN 13115 – NPD
- Luftdurchlässigkeit: EN 12207 – NPD
- Schlagregendichtheit: EN 12208 – NPD
- passend für das System KBE

Vorteile auf einen Blick

- gutes Rückstellvermögen
- soft weiches Schließverhalten
- hohe Toleranzaufnahme
- hoher Reibungswiderstand gewährleistet sicheren Sitz beim Schneiden
- Profilfuß mit Gleitfolie sichert leichten maschinellen und händischen Einbau

3,5	3	12,2	4,8	–	Oben Unten Links Rechts Rahmen Flügel	RAL 9004	Schwarz	TPE	200 m	Spule	826521



2.3.3 Anschlagdichtungen innen

verbessern den Schallschutz von Fenstern gegen Verkehrslärm und verhindern das Eindringen von warmer, feuchter Raumluft in den Beschlagfalz mit anschließender Kondensatbildung.

Die Anschlagdichtung innen ist eine Fensterdichtung, die zwischen Fensterflügel und Fensterrahmen angebracht wird. Sie schließt den Spalt zwischen Fensterrahmen und Fensterflügel gegen Zugluft und Feuchte aus der Raumluft. Eine Kondensatbildung im Beschlagfalz wird damit weitgehend vermieden.

Anschlagdichtungen sind aus einem flexiblen Material wie Synthetikgummi (EPDM) oder kompaktem bzw. geschäumtem TPE hergestellt und werden in eine Nut geklemmt. Sie sind eine effektive Möglichkeit, um das Eindringen von Zugluft oder aus Austreten von warmer Raumluft zu verhindern. Darüber hinaus tragen Anschlagdichtungen auch dazu bei, Außengeräusche zu reduzieren und ein angenehmes Raum- bzw. Wohnklima zu schaffen.

2.3.3.1 SP 6920a

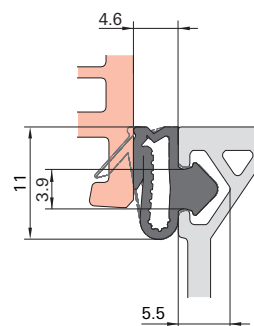
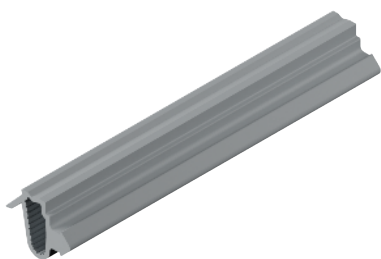

Produktbeschreibung

- innere Anschlagdichtung von Kunststofffenstern und -fenstertüren
- Verarbeitung: klinken oder schweißen
- Klassifizierung: EN 12365-1 – W35243
- Bedienkraft: EN 13115 – NPD
- Luftdurchlässigkeit: EN 12207 – NPD
- Schlagregendichtheit: EN 12208 – NPD
- passend für das System VEKA

Vorteile auf einen Blick

- gutes Rückstellvermögen
- soft weiches Schließverhalten
- hohe Toleranzaufnahme
- hoher Reibungswiderstand gewährleistet sicheren Sitz beim Schneiden
- Profilfuß mit Gleitfolie sichert leichten maschinellen und händischen Einbau

3,9	5,5	11	4,6	–	Oben Unten Links Rechts Flügel	RAL 9004 RAL 7035	Schwarz Lichtgrau	TPE TPE	150 m 150 m	Spule Spule	827836 839665

2.3.3.2 SP 7686

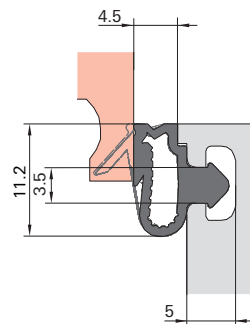
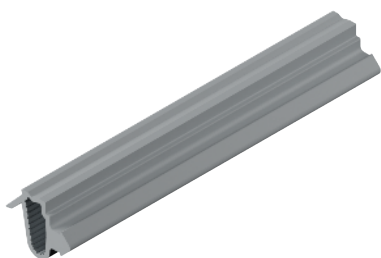

Produktbeschreibung

- innere Anschlagdichtung von Kunststofffenstern und -fenstertüren
- Verarbeitung: mit Systemprofil verschweißen
- Klassifizierung: EN 12365-1 – NPD
- Bedienkraft: EN 13115 – NPD
- Luftdurchlässigkeit: EN 12207 – NPD
- Schlagregendichtheit: EN 12208 – NPD
- passend für das System KBE

Vorteile auf einen Blick

- gutes Rückstellvermögen
- soft weiches Schließverhalten
- hohe Toleranzaufnahme
- hoher Reibungswiderstand gewährleistet sicheren Sitz beim Schneiden
- Profilfuß mit Gleitfolie sichert leichten maschinellen und händischen Einbau

3,5	5	11,2	4,5	–	Oben Unten Links Rechts Flügel	RAL 9004	Schwarz	TPE	150 m	Spule	835657



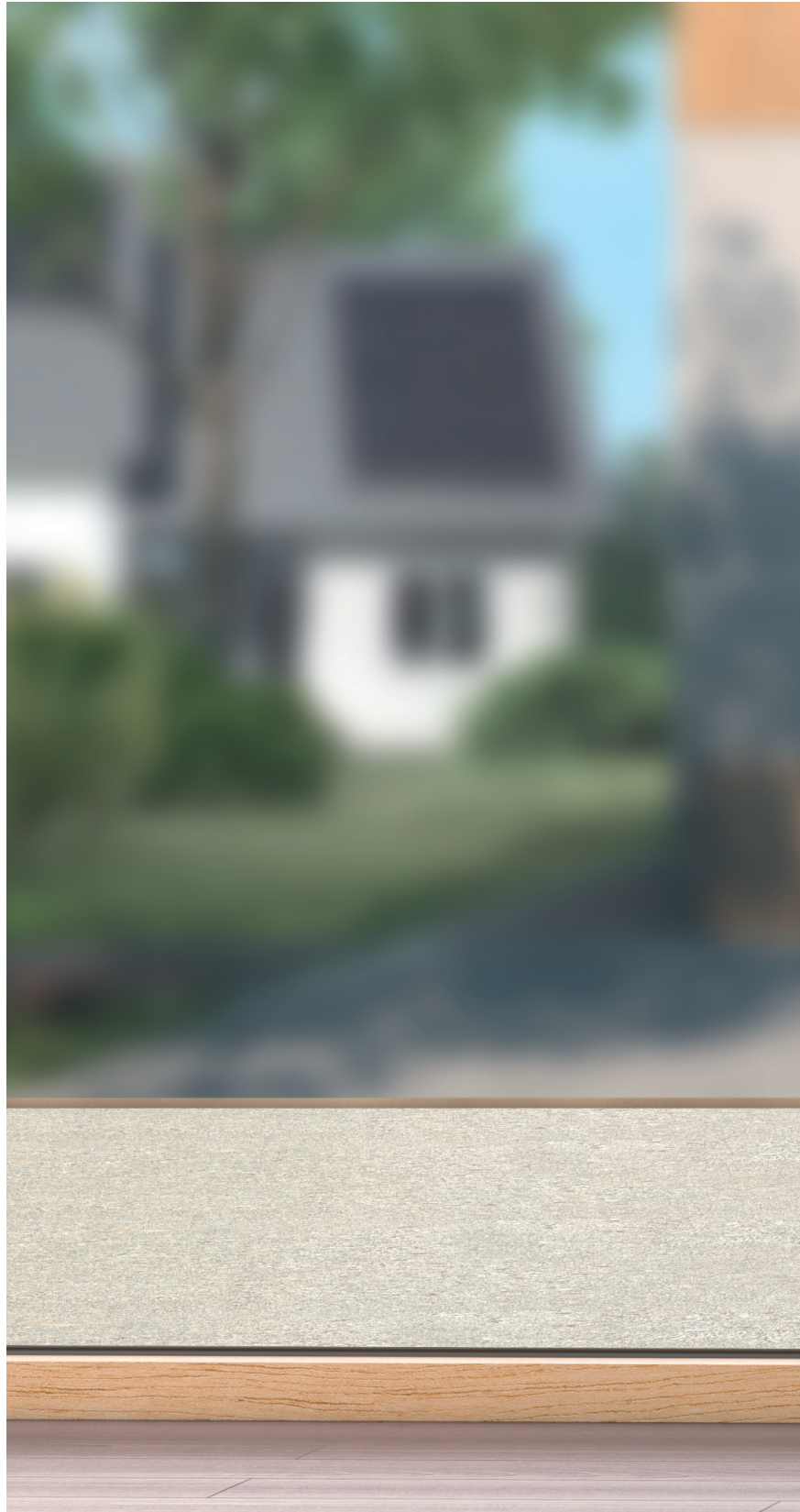





Holz

Hebeschiebe-Elemente

168

3 Schiebesysteme



Hebeschiebe-Elemente eignen sich besonders für Räume, die durch ihre Tür bzw. Fenster einen möglichst großflächigen Lichteinfall und damit eine größere Ausleuchtung erhalten sollen. Sie sind als Bestandteil großformatiger Verglasungen beliebt für Räume, die einen Ausblick auf eine besondere Umgebung bieten oder die über einen Zugang zu einer Terrasse, einem Wintergarten oder einem Balkon verfügen. Aufgrund ihres Schiebemechanismus lassen sie sich platzsparend öffnen und schließen.

Hebeschiebe-Elemente bieten eine einfache Bedienbarkeit, hohe Dichtheit und sind eine elegante ästhetische Erscheinung. Eine intakte Dichtung ist wichtig, denn ein beschädigtes oder abgenutztes Dichtprofil kann zu Undichtigkeiten führen, die den Wärmeverlust erhöhen und die Energieeffizienz des Elements verringern können. Zudem kann Feuchtigkeit in den Rahmen eindringen und zu Schäden führen.

Hebe-Schiebe-Türen können auch aufgrund ihrer niedrigen Bodenschwelle im Hinblick auf eine erwünschte Barrierefreiheit zum Einsatz kommen – beispielsweise für Rollstuhlfahrer.



3.1 Holz

Dichtungen für Hebeschiebe-Elemente aus Holz

Dichtungen für Hebeschiebe-Elemente sind aus einem robusten Material wie Synthetikgummi (EPDM), Silikon oder thermoplastischem Elastomer hergestellt, welches witterungsbeständig gegenüber Sonne, Regen und Schnee ist. Sie sind eine effektive Möglichkeit, um das Eindringen von Zugluft, Schlagregen und Schmutzpartikeln zu verhindern. Aufgrund ihrer Dichtigkeit tragen sie zur Schalldämmung, zur Verbesserung der Energieeffizienz von Gebäuden und zur Schaffung eines angenehmeren Raum- bzw. Wohnklimas bei.

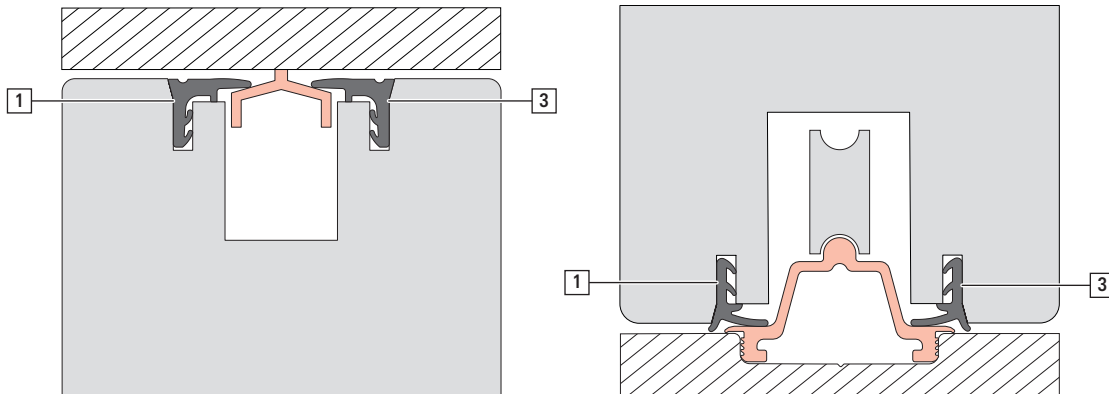

Anwendungsbeispiel

Einbauposition der Dichtung	Beispieldichtung, Typ und Funktion	Profilbild
1 3	S 2586a Anschlagdichtung innen und außen für den oberen Bereich des Hebeschiebe-Elements.	
1 3	S 3223a Anschlagdichtung innen und außen für den unteren Bereich sowie die Verschlussseite des Hebeschiebe-Elements.	

Vorteile

- hoher Toleranzausgleich garantiert Dichtigkeit über das ganze Türblatt
- minimaler Schließdruckaufbau für müheloses Ver- und Entriegeln von Türen
- hochwertige Werkstoffe für lange Witterungsbeständigkeit
- zuverlässige Dicht- und Dämmeigenschaften
- hohe Funktionalität für hochwertige Türprodukte

3.1.1 Hebeschiebe-Elemente

Hebeschiebe-Elemente sichern mehr Lichteinfall und schaffen ein neues Raumgefühl. Deventer Dichtungen sichern die zuverlässige Abdichtung gegen Zugluft und Schlagregen an der oberen und unteren Führungsschiene.

3.1.1.1 S 2586a

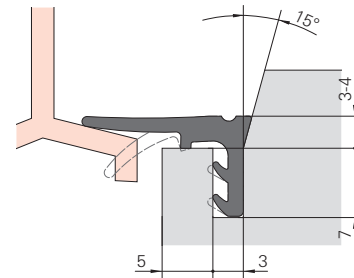
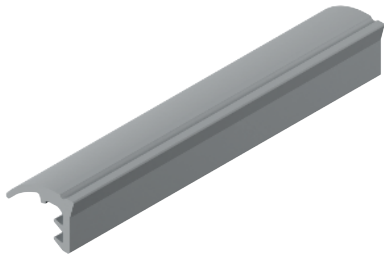

Produktbeschreibung

- Dichtprofil für Hebe-Schiebe-Elemente aus Holz
passend für marktübliche Systeme
- Verarbeitung: schweißen
- Klassifizierung: EN 12365-1 – NPD
- Bedienkraft: EN 13115 – NPD
- Luftdurchlässigkeit: EN 12207 – NPD
-

Vorteile auf einen Blick

- gutes Rückstellvermögen
- komfortables Schließverhalten
- hohe Toleranzaufnahme
- bewährte Geometrie

3	7	-	4-3	-	Oben Unten Links Rechts Flügel	RAL 9004 RAL 9016 RAL 8014	Signalschwarz Verkehrsweiß Sepiabraun	TPE TPE TPE	150 m 150 m 150 m	Scheibe Scheibe Scheibe	826691 826937 839656



3.1.1.2 S 3223a

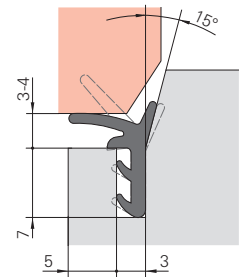
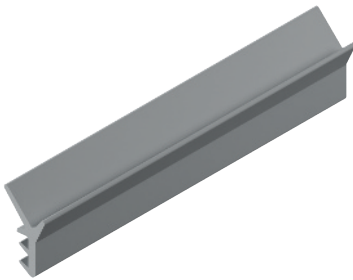

Produktbeschreibung

- Dichtprofil für Hebe-Schiebe-Elemente aus Holz
passend für marktübliche Systeme
- Verarbeitung: schweißen
- Klassifizierung: EN 12365-1 – NPD
- Bedienkraft: EN 13115 – NPD
- Luftdurchlässigkeit: EN 12207 – NPD
- Schlagregendichtheit: EN 12208 – NPD

Vorteile auf einen Blick

- gutes Rückstellvermögen
- komfortables Schließverhalten
- hohe Toleranzaufnahme
- bewährte Geometrie

3	7	–	3	–	Oben Unten Links Rechts Flügel	RAL 9004 RAL 7040 RAL 9016 RAL 1001 RAL 8014	Signalschwarz Fenstergrau Verkehrsweiß Beige Sepiabraun	TPE TPE TPE TPE TPE	300 m 300 m 300 m 300 m 300 m	Scheibe Scheibe Scheibe Scheibe Scheibe	798543 834032 798544 798695 798542

3.1.1.3 DS 7440a

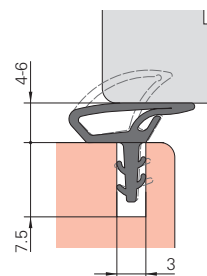
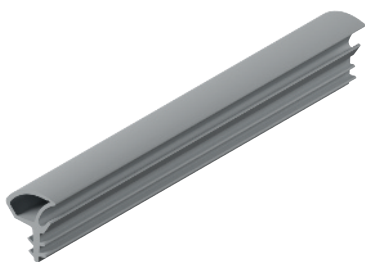

Produktbeschreibung

- Dichtprofil für Hebe-Schiebe-Elemente aus Holz passend für marktübliche Systeme
- Verarbeitung: klinken oder auf Gehrung schneiden
- Klassifizierung: EN 12365-1 – NPD
- Bedienkraft: EN 13115 – NPD
- Luftdurchlässigkeit: EN 12207 – NPD
- Schlagregendichtheit: EN 12208 – NPD

Vorteile auf einen Blick

- sehr gutes Rückstellvermögen
- weiches Schließverhalten
- sehr hohe Toleranzaufnahme
- geringe Reibung durch glatte Oberfläche

3	7,5	–	4 – 6	–	Oben Unten Links Rechts Flügel	RAL 9004 RAL 7015 RAL 9016 RAL 8014	Signalschwarz Schiefergrau Verkehrsweiß Sepiabraun	Silikon Silikon Silikon Silikon	100 m 100 m 100 m 100 m	Bunde Bunde Bunde Bunde	857559 857567 857565 857566









Holz

Türblatt dichtungen	178
Zargendichtungen	181
Blockzargendichtungen	195
Bodentürdichtungen	199

4 Innentüren



Deventer Dichtungen für Innentüren zeichnen sich gegenüber handelsüblichen Dichtprofilen durch ihre besondere Funktion aus, denn sie haben ein einzigartig weiches und komfortables Schließverhalten. Sie verfügen zudem über sehr gute Schallschutzeigenschaften. Die Dichtungen eignen sich sowohl für Türkonstruktionen mit günstigem als auch mit ungünstigem Drehpunkt.



4.1 Holz

Dichtungen für Innentüren aus Holz

Dichtungen an Innentüren unterstützen ein komfortables Schließen und Öffnen der Türen, zudem tragen sie zu einer verbesserten Energiebilanz und zur Schalldämmung bei.

Ein breites Sortiment an Dichtprofilen für internationale Türkonstruktionen mit unterschiedlichsten Anforderungen gewährleistet für jeden Hersteller die passende Lösung und zeichnet sich durch eine hohe Funktionalität und universelle Verarbeitbarkeit aus.

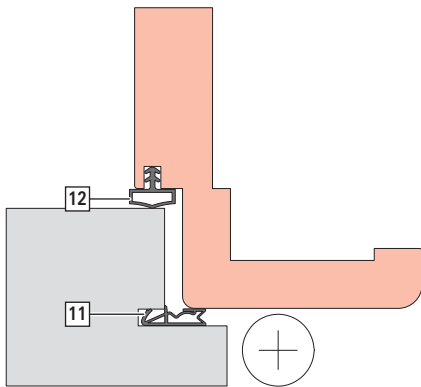

Anwendungsbeispiel

Einbauposition der Dichtung	Beispieldichtung, Typ und Funktion	Profilbild
11	S 6513 Türblattdichtung für Innentüren. Dichtet gegen den Blendrahmen ab und erhöht Dichtigkeit und Schallschutz.	
12	S 680 Zargendichtung für Innentüren mit steiler Eindrehkurve. Das Türblatt gleitet bei angenehmen Schließverhalten auf das Dichtprofil – Toleranzen zwischen Blatt und Rahmen werden ausgeglichen.	

Vorteile

- hoher Toleranzausgleich garantiert Dichtigkeit über das ganze Türblatt
- minimaler Schließdruckaufbau für müheloses Ver- und Entriegeln von Türen
- hochwertige Werkstoffe für lange Witterungsbeständigkeit
- zuverlässige Dicht- und Dämmeigenschaften
- hohe Funktionalität für hochwertige Türprodukte

4.1.1 Türblattdichtungen

Die Türblattdichtung ist eine Dichtungsart, die an der Kante des Türblatts angebracht wird, um eine effektive Abdichtung zwischen dem Türblatt und dem Türrahmen (auch Türzarge genannt) zu gewährleisten. Die Türblattdichtung wird in eine Nut am Türfalz eingeführt. Die Dichtung drückt bei geschlossener Tür gegen die Türzarge und sorgt für eine möglichst luftdichte Abdichtung.

Türblattdichtungen können aus verschiedenen Materialien hergestellt werden, wie zum Beispiel Synthetikgummi (EPDM), Silikon, kompaktem oder geschäumtem TPE. Sie sind eine wichtige Komponente für die Energieeffizienz von Türen, da sie dazu beitragen können, den Wärmeverlust durch undichte Stellen zu reduzieren. Außerdem können Türblattdichtungen dazu beitragen, Außengeräusche zu reduzieren und somit ein angenehmeres Raumklima zu schaffen.

4.1.1.1 S 6513

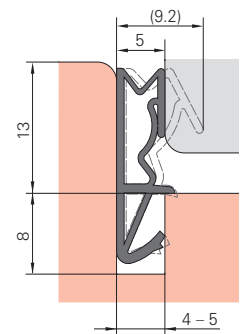

Produktbeschreibung

- für Innentüren mit steiler Eindrehschneidung
- Verarbeitung: schweißen
- Klassifizierung: EN 12365-1 – W45242
- Bedienkraft: EN 13115 – NPD
- Luftdurchlässigkeit: EN 12207 – NPD
- Schlagregendichtheit: EN 12208 – NPD

Vorteile auf einen Blick

- gutes Rückstellvermögen
- komfortables Schließverhalten
- hohe Toleranzaufnahme
- mit vorhandenen Stulplosungen kombinierbar

4 – 5	8	13	5	Steil	Oben Unten Links Rechts Flügel	RAL 9004 RAL 7040 RAL 9016 RAL 8014 RAL 1001	Signalschwarz Fenstergrau Verkehrsweiß Sepiabraun Beige	TPE TPE TPE TPE TPE	162 m 162 m 162 m 162 m 162 m	Scheibe Scheibe Scheibe Scheibe Scheibe	798803 826368 798804 798806 798805



4.1.1.2 S 6513 F

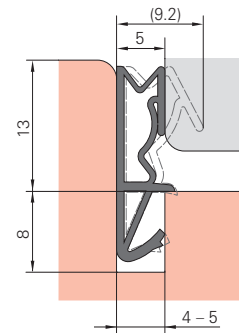

Produktbeschreibung

- für Brandschutztüren mit steiler Eindrehkurve
- Verarbeitung: schweißen
- Klassifizierung: EN 12365-1 – W44233
- Bedienkraft: EN 13115 – NPD
- Luftdurchlässigkeit: EN 12207 – NPD
- Schlagregendichtheit: EN 12208 – NPD
- Brandverhalten: EN 13501 – Klasse E
- Rauchschutztüren: DIN 18095 – Geeignet

Vorteile auf einen Blick

- gutes Rückstellvermögen
- komfortables Schließverhalten
- hohe Toleranzaufnahme
- mit vorhandenen Stulplosungen kombinierbar

4 – 5	8	13	5	Steil	Oben Links Rechts Rahmen	RAL 9004	Signalschwarz	TPE	162 m	Scheibe	798809

4.1.1.3 SP 7713

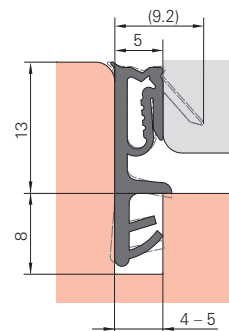
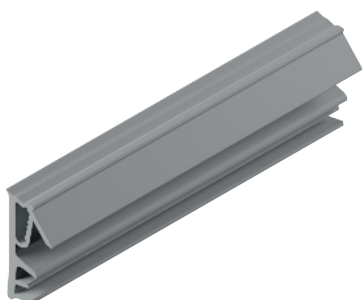

Produktbeschreibung

- für Innentüren mit steiler oder flacher Eindrehkurve
- Verarbeitung: klinken oder schweißen
- Klassifizierung: EN 12365-1 – W44233
- Bedienkraft: EN 13115 – NPD
- Luftdurchlässigkeit: EN 12207 – NPD
- Schlagregendichtheit: EN 12208 – NPD

Vorteile auf einen Blick

- gutes Rückstellvermögen
- soft weiches Schließverhalten
- hohe Toleranzaufnahme
- Überdehnschutz für perfekte stabile Eckverbindung bei geklinkter Rahmenkonfektion
- harte Belegung am Rücken für leichten Profileinbau

4 – 5	8	13	5	Steil Flach	Oben Unten Links Rechts Flügel	RAL 9004	Signalschwarz	TPE	150 m	Spule	827535
						RAL 7040	Fenstergrau	TPE	150 m	Spule	827534
						RAL 9016	Verkehrsweiß	TPE	150 m	Spule	833959
						RAL 1001	Beige	TPE	150 m	Spule	833958



4.1.2 Zargendichtungen

Die Zargendichtung ist eine Dichtungsart, die an der Kante des Türrahmens (auch als Zarge bezeichnet) angebracht wird, um eine effektive Abdichtung zwischen dem Türrahmen und dem Türblatt zu gewährleisten. Die Zargendichtung wird in eine Nut am Rand des Türrahmens eingeführt. Die Dichtung drückt bei geschlossener Tür gegen das Türblatt und sorgt für eine möglichst luftdichte Abdichtung.

Zargendichtungen können aus verschiedenen Materialien hergestellt werden, wie zum Beispiel Synthetikgummi (EPDM), Silikon, kompaktem oder geschäumtem TPE. Sie sind eine wichtige Komponente für die Energieeffizienz von Türen, da sie helfen können, den Wärmeverlust durch undichte Stellen zu reduzieren. Außerdem können Zargendichtungen dazu beitragen, Schließgeräusche zu mindern (etwa beim Zuschlagen der Tür), Außengeräusche zu reduzieren und somit ein angenehmeres Raum- und Wohnklima zu schaffen.

4.1.2.1 S 680

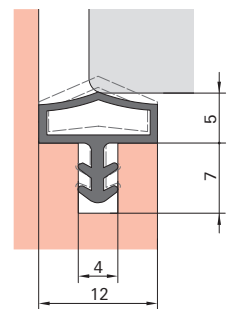
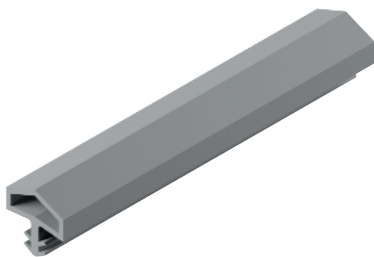

Produktbeschreibung

- für Innentüren mit steiler Eindrehkurve
- Verarbeitung: stumpf stoßen
- Klassifizierung: EN 12365-1 – NPD
- Bedienkraft: EN 13115 – NPD
- Luftdurchlässigkeit: EN 12207 – NPD
- Schlagregendichtheit: EN 12208 – NPD
- Brandverhalten: EN 13501 – NPD
- Rauchschutztüren: DIN 18095 – NPD

Vorteile auf einen Blick

- gutes Rückstellvermögen
- komfortables Schließverhalten
- hohe Toleranzaufnahme

4	7	12	5	Steil	Oben Links Rechts Rahmen	RAL 9004	Signalschwarz	TPE	100 m	Bunde	825258
						RAL 9016	Verkehrsweiß	TPE	100 m	Bunde	825259
						RAL 8014	Sepiabraun	TPE	100 m	Bunde	825257
						RAL 1001	Beige	TPE	100 m	Bunde	825256

4.1.2.2 S 3967

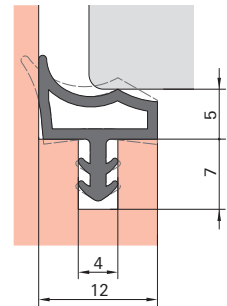
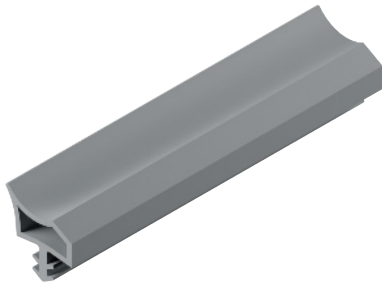

Produktbeschreibung

- für Innentüren mit steiler Eindrehkurve
- Verarbeitung: stumpf stoßen
- Klassifizierung: EN 12365-1 – NPD
- Bedienkraft: EN 13115 – NPD
- Luftdurchlässigkeit: EN 12207 – NPD
- Schlagregendichtheit: EN 12208 – NPD
- Brandverhalten: EN 13501 – NPD
- Rauchschutztüren: DIN 18095 – NPD

Vorteile auf einen Blick

- gutes Rückstellvermögen
- komfortables Schließverhalten
- hohe Toleranzaufnahme
- mit Lippe zur Anlage am Falz

4	7	12	5	Steil	Oben Links Rechts Rahmen	RAL 9004	Signalschwarz	TPE	100 m	Bunde	825276
						RAL 7040	Fenstergrau	TPE	100 m	Bunde	2009690
						RAL 9016	Verkehrsweiß	TPE	100 m	Bunde	827409
						RAL 8014	Sepiabraun	TPE	100 m	Bunde	825275
						RAL 1001	Beige	TPE	100 m	Bunde	827398



4.1.2.3 S 6612

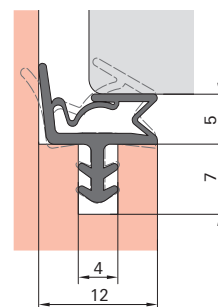

Produktbeschreibung

- für Innentüren mit steiler Eindrehkurve
- Verarbeitung: stumpf stoßen
- Klassifizierung: EN 12365-1 – W34242
- Bedienkraft: EN 13115 – Klasse 4
- Luftdurchlässigkeit: EN 12207 – NPD
- Schlagregendichtheit: EN 12208 – NPD
- Brandverhalten: EN 13501 – NPD
- Rauchschutztüren: DIN 18095 – Geeignet

Vorteile auf einen Blick

- gutes Rückstellvermögen
- soft weiches Schließverhalten
- hohe Toleranzaufnahme

4	7	12	5	Steil	Oben Links Rechts Rahmen	RAL 9004	Signalschwarz	TPE	100 m	Bunde	798564
						RAL 7015	Schiefergrau	TPE	100 m	Bunde	897002
						RAL 7040	Fenstergrau	TPE	100 m	Bunde	825300
						RAL 9016	Verkehrsweiß	TPE	100 m	Bunde	798565
						RAL 8014	Sepiabraun	TPE	100 m	Bunde	798563
						RAL 1001	Beige	TPE	100 m	Bunde	798562

4.1.2.4 S 6612 F

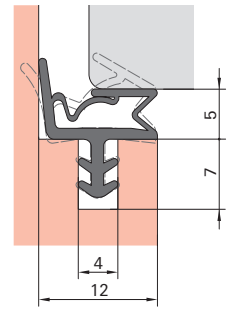

Produktbeschreibung

- für Brandschutztüren mit steiler Eindrehkurve
- Verarbeitung: stumpf stoßen
- Klassifizierung: EN 12365-1 – W44243
- Bedienkraft: EN 13115 – Klasse 4
- Luftdurchlässigkeit: EN 12207 – NPD
- Schlagregendichtheit: EN 12208 – NPD
- Brandverhalten: EN 13501 – Klasse E
- Rauchschutztüren: DIN 18095 – Geeignet

Vorteile auf einen Blick

- gutes Rückstellvermögen
- komfortables Schließverhalten
- hohe Toleranzaufnahme

4	7	12	5	Steil	Oben Links Rechts Rahmen	RAL 9004	Signalschwarz	TPE	100 m	Bunde	798784



4.1.2.5 DS 6577a

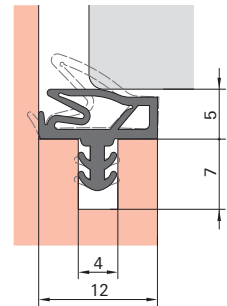
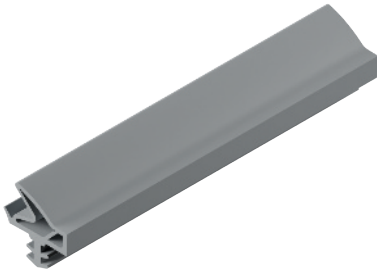

Produktbeschreibung

- für Innentüren mit steiler und flacher Eindrehkurve
- Verarbeitung: stumpf stoßen
- Klassifizierung: EN 12365-1 – NPD
- Bedienkraft: EN 13115 – NPD
- Luftdurchlässigkeit: EN 12207 – NPD
- Schlagregendichtheit: EN 12208 – NPD
- Brandverhalten: EN 13501 – Klasse E
- Rauchschutztüren: DIN 18095 – Geeignet

Vorteile auf einen Blick

- sehr gutes Rückstellvermögen
- weiches Schließverhalten
- sehr hohe Toleranzaufnahme
- Türblatt gleitet auf die Dichtung
- speziell für Glastüren, z.B. im Saunabau entwickelt

4	7	12	5	Steil Flach	Oben Links Rechts Rahmen	RAL 9004	Signalschwarz	Silikon	50 m	Bunde	819902
						RAL 9016	Verkehrsweiß	Silikon	50 m	Bunde	819901
						RAL 8014	Sepiabraun	Silikon	50 m	Bunde	825860
						RAL 1001	Beige	Silikon	50 m	Bunde	825771

4.1.2.6 S 6577a

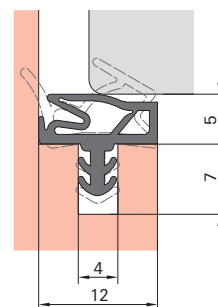
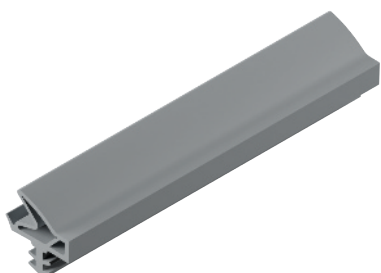

Produktbeschreibung

- für Innentüren mit steiler und flacher Eindrehkurve
- Verarbeitung: stumpf stoßen
- Klassifizierung: EN 12365-1 – W33232
- Bedienkraft: EN 13115 – Klasse 4
- Luftdurchlässigkeit: EN 12207 – NPD
- Schlagregendichtheit: EN 12208 – NPD
- Brandverhalten: EN 13501 – NPD
- Rauchschutztüren: DIN 18095 – Geeignet

Vorteile auf einen Blick

- gutes Rückstellvermögen
- komfortables Schließverhalten
- hohe Toleranzaufnahme
- Türblatt gleitet auf die Dichtung

4	7	12	5	Steil Flach	Oben Links Rechts Rahmen	RAL 9004 RAL 7040 RAL 9016 RAL 8014 RAL 1001	Signalschwarz Fenstergrau Verkehrsweiß Sepiabraun Beige	TPE TPE TPE TPE TPE	100 m 100 m 100 m 100 m 100 m	Spule Spule Spule Spule Spule	798872 827151 827150 827131 827136



4.1.2.7 S 7210

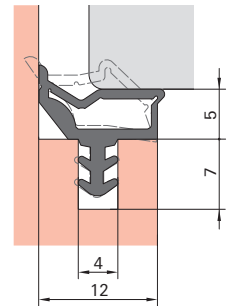

Produktbeschreibung

- für Innentüren mit steiler Eindrehkurve
- Verarbeitung: stumpf stoßen
- Klassifizierung: EN 12365-1 – W33232
- Bedienkraft: EN 13115 – Klasse 4
- Luftdurchlässigkeit: EN 12207 – NPD
- Schlagregendichtheit: EN 12208 – NPD
- Brandverhalten: EN 13501 – NPD
- Rauchschutztüren: DIN 18095 – NPD

Vorteile auf einen Blick

- gutes Rückstellvermögen
- soft weiches Schließverhalten
- hohe Toleranzaufnahme
- mit Lippe zur Anlage am Falz



4	7	12	5	Steil	Oben Links Rechts Rahmen	RAL 9004	Signalschwarz	TPE	100 m	Bunde	827792
						RAL 7040	Fenstergrau	TPE	100 m	Bunde	825613
						RAL 9016	Verkehrsweiß	TPE	100 m	Bunde	818249
						RAL 8014	Sepiabraun	TPE	100 m	Bunde	818248
						RAL 1001	Beige	TPE	100 m	Bunde	827384

4.1.2.8 SP 7522

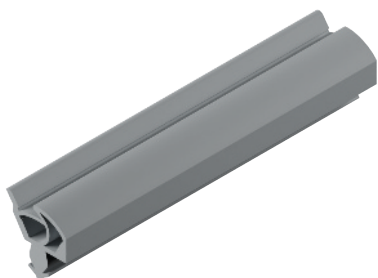

Produktbeschreibung

- für Innentüren mit steiler Eindrehkurve
- Verarbeitung: stumpf stoßen
- Klassifizierung: EN 12365-1 – W35233
- Bedienkraft: EN 13115 – Klasse 4
- Luftdurchlässigkeit: EN 12207 – NPD
- Schlagregendichtheit: EN 12208 – NPD
- Brandverhalten: EN 13501 – NPD
-

Vorteile auf einen Blick

- gutes Rückstellvermögen
- soft weiches Schließverhalten
- hohe Toleranzaufnahme
- neue Fußkonstruktion, für leichten Einbau und sicheren Halt
- gradliniger Sitz in der Nut bei allen Zargenmaterialien
- sichere Funktion mit sehr guten Schalldämmeigenschaften

4	7	12	5	Steil	Oben Links Rechts Rahmen	RAL 9004	Signalschwarz	TPE	100 m	Spule	798748
						RAL 7040	Fenstergrau	TPE	100 m	Spule	899240
						RAL 9016	Verkehrsweiß	TPE	100 m	Spule	798735
						RAL 8014	Sepiabraun	TPE	100 m	Spule	798737
						RAL 1001	Beige	TPE	100 m	Spule	798734



4.1.2.9 SP 7677

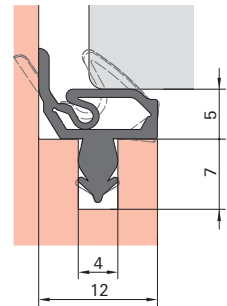
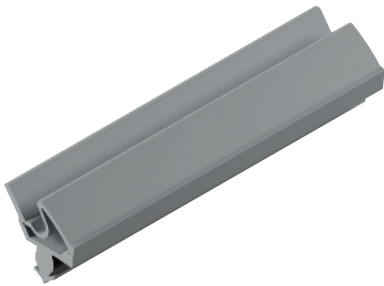

Produktbeschreibung

- für Innentüren mit steiler und flacher Eindrehkurve
- Verarbeitung: stumpf stoßen
- Klassifizierung: EN 12365-1 – W33223
- Bedienkraft: EN 13115 – NPD
- Luftdurchlässigkeit: EN 12207 – NPD
- Schlagregendichtheit: EN 12208 – NPD
- Brandverhalten: EN 13501 – NPD
-

Vorteile auf einen Blick

- gutes Rückstellvermögen
- soft weiches Schließverhalten
- hohe Toleranzaufnahme
- neue Fußkonstruktion, für leichten Einbau und sicheren Halt
- sichere Funktion mit sehr guten Schalldämmeigenschaften
- gradliniger Sitz in der Nut bei allen Zargenmaterialien

4	7	12	5	Steil Flach	Oben Links Rechts Rahmen	RAL 9004	Signalschwarz	TPE	150 m	Spule	826177
						RAL 9016	Signalweiß	TPE	150 m	Spule	826170
						RAL 8014	Sepiabraun	TPE	150 m	Spule	826180
						RAL 1001	Beige	TPE	150 m	Spule	826179

4.1.2.10 S 6615

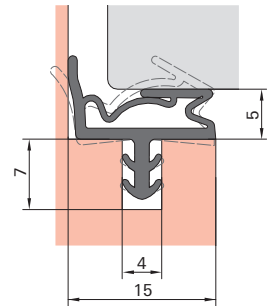

Produktbeschreibung

- für Innentüren mit steiler Eindrehkurve
- Verarbeitung: stumpf stoßen
- Klassifizierung: EN 12365-1 – NPD
- Bedienkraft: EN 13115 – NPD
- Luftdurchlässigkeit: EN 12207 – NPD
- Schlagregendichtheit: EN 12208 – NPD
- Brandverhalten: EN 13501 – NPD
- Rauchschutztüren: DIN 18095 – Geeignet

Vorteile auf einen Blick

- gutes Rückstellvermögen
- soft weiches Schließverhalten
- hohe Toleranzaufnahme

4	7	15	5	Steil	Oben Links Rechts Rahmen	RAL 9004	Signalschwarz	TPE	100 m	Bunde	827289
						RAL 7040	Fenstergrau	TPE	100 m	Bunde	827355
						RAL 8014	Sepiabraun	TPE	100 m	Bunde	827781
						RAL 1001	Beige	TPE	100 m	Bunde	827288



4.1.2.11 S 6615 F

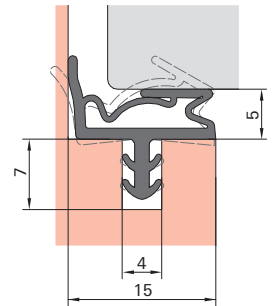

Produktbeschreibung

- für Brandschutztüren mit steiler Eindrehkurve
- Verarbeitung: stumpf stoßen
- Klassifizierung: EN 12365-1 – W44243
- Bedienkraft: EN 13115 – NPD
- Luftdurchlässigkeit: EN 12207 – NPD
- Schlagregendichtheit: EN 12208 – NPD
- Brandverhalten: EN 13501 – Klasse E
- Rauchschutztüren: DIN 18095 – Geeignet

Vorteile auf einen Blick

- gutes Rückstellvermögen
- komfortables Schließverhalten
- hohe Toleranzaufnahme



4	7	15	5	Steil	Oben Links Rechts Rahmen	RAL 9004	Signalschwarz	TPE	100 m	Bunde	827383

4.1.2.12 S 6699a

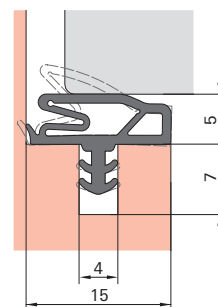
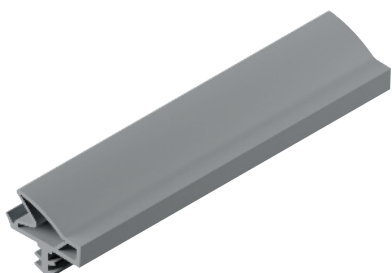

Produktbeschreibung

- für Innentüren mit steiler und flacher Eindrehkurve
- Verarbeitung: stumpf stoßen
- Klassifizierung: EN 12365-1 – NPD
- Bedienkraft: EN 13115 – NPD
- Luftdurchlässigkeit: EN 12207 – NPD
- Schlagregendichtheit: EN 12208 – NPD
- Brandverhalten: EN 13501 – NPD
- Rauchschutztüren: DIN 18095 – Geeignet

Vorteile auf einen Blick

- gutes Rückstellvermögen
- soft weiches Schließverhalten
- hohe Toleranzaufnahme
- Türblatt gleitet auf die Dichtung

4	7	15	5	Steil Flach	Oben Links Rechts Rahmen	RAL 9004	Signalschwarz	TPE	120 m	Spule	827573
						RAL 7040	Fenstergrau	TPE	120 m	Spule	827571
						RAL 9016	Verkehrsweiß	TPE	120 m	Spule	827574
						RAL 8014	Sepiabraun	TPE	120 m	Spule	827572
						RAL 1001	Beige	TPE	120 m	Spule	827662



4.1.2.13 SP 7544

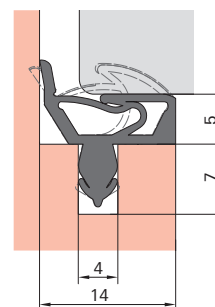

Produktbeschreibung

- für Innentüren mit steiler Eindrehkurve
- Verarbeitung: stumpf stoßen
- Klassifizierung: EN 12365-1 – W35223
- Bedienkraft: EN 13115 – NPD
- Luftdurchlässigkeit: EN 12207 – NPD
- Schlagregendichtheit: EN 12208 – NPD
- Brandverhalten: EN 13501 – NPD
- Rauchschutztüren: DIN 18095 – Geeignet

Vorteile auf einen Blick

- gutes Rückstellvermögen
- soft weiches Schließverhalten
- hohe Toleranzaufnahme
- neue Fußkonstruktion, für leichten Einbau und sicheren Halt
- gradliniger Sitz in der Nut bei allen Zargenmaterialien
- sichere Funktion mit sehr guten Schalldämmeigenschaften

4	7	14	5	Steil	Oben Links Rechts Rahmen	RAL 9004	Signalschwarz	TPE	100 m	Bunde	834570
						RAL 7015	Schiefergrau	TPE	100 m	Bunde	827714
						RAL 9016	Verkehrsweiß	TPE	100 m	Bunde	827718
						RAL 8014	Sepiabraun	TPE	100 m	Bunde	827716
						RAL 1001	Beige	TPE	100 m	Bunde	827712

4.1.2.14 S 6518a

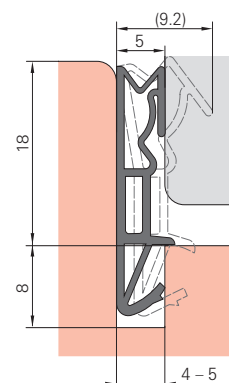
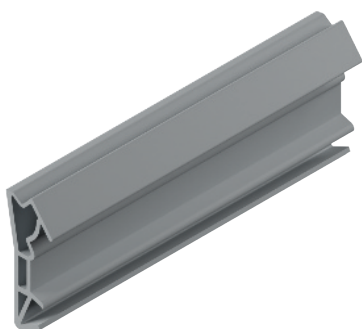

Produktbeschreibung

- für den Flügelfalz, Mittelfalz und Überschlag von Fenstern und Fenstertüren aus Holz und Holz-Aluminium mit steiler Eindrehkurve und für überfälzte Innentüren und für Türen
- Verarbeitung: schweißen
- Klassifizierung: EN 12365-1 – W45232
- Bedienkraft: EN 13115 – NPD
- Luftdurchlässigkeit: EN 12207 – NPD
- Schlagregendichtheit: EN 12208 – NPD

Vorteile auf einen Blick

- gutes Rückstellvermögen
- komfortables Schließverhalten
- hohe Toleranzaufnahme
- mit vorhandenen Stulplösungen kombinierbar

4 – 5	8	18	5	Steil	Oben Unten Links Rechts Flügel	RAL 9004	Signalschwarz	TPE	126 m	Scheibe	798800
						RAL 7015	Schiefergrau	TPE	126 m	Scheibe	826363
						RAL 7040	Fenstergrau	TPE	126 m	Scheibe	826397
						RAL 9016	Verkehrsweiß	TPE	126 m	Scheibe	798801
						RAL 8014	Sepiabraun	TPE	126 m	Scheibe	798802
					RAL 1001	Beige	TPE	126 m	Scheibe	798807	



4.1.3 Blockzargendichtungen

Die Blockzargendichtung ist eine spezielle Dichtungsart, die bei Blockzargen (auch als Blockrahmen bezeichnet) verwendet wird, um eine effektive Abdichtung zwischen dem Türblatt und der Blockzarge zu gewährleisten. Eine Blockzarge ist ein Türrahmen, der aus einzelnen Blöcken besteht, die miteinander verbunden sind, um einen Rahmen zu bilden. Die Blockzargendichtung wird in eine Nut am Rand der Blockzarge eingeführt. Diese drückt bei geschlossener Tür gegen das Türblatt und sorgt für eine luftdichte Abdichtung.

Blockzargendichtungen können aus verschiedenen Materialien hergestellt werden, wie zum Beispiel Synthekautschuk (EPDM), Silikon, kompaktem oder geschäumtem TPE. Diese Dichtungsart ist wichtig, um die Energieeffizienz von Türen zu verbessern und um Zugluft und Luftleckagen durch undichte Stellen zu minimieren. Durch eine effektive Abdichtung mit einer Blockzargendichtung können zudem Außengeräusche reduziert und Schließgeräusche abgemildert werden, wodurch ein angenehmeres Raum- und Wohnklima erreicht wird.

4.1.3.1 S 6515a

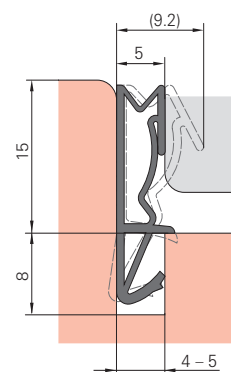

Produktbeschreibung

- für den Flügelfalz, Mittelfalz und Überschlag von Fenstern und Fenstertüren aus Holz und Holz-Aluminium mit steiler Eindrehkurve und für überfälzte Innentüren und für Türen
- Verarbeitung: schweißen
- Klassifizierung: EN 12365-1 – W46232
- Bedienkraft: EN 13115 – NPD
- Luftdurchlässigkeit: EN 12207 – NPD
- Schlagregendichtheit: EN 12208 – NPD

Vorteile auf einen Blick

- gutes Rückstellvermögen
- komfortables Schließverhalten
- hohe Toleranzaufnahme
- mit vorhandenen Stulplösungen kombinierbar

4 – 5	8	15	5	Steil	Oben Unten Links Rechts Flügel	RAL 9004	Signalschwarz	TPE	144 m	Scheibe	798554
						RAL 7015	Schiefergrau	TPE	144 m	Scheibe	798697
						RAL 7040	Fenstergrau	TPE	144 m	Scheibe	798552
						RAL 9016	Verkehrsweiß	TPE	144 m	Scheibe	798555
						RAL 8014	Sepiabraun	TPE	144 m	Scheibe	798553
					RAL 1001	Beige	TPE	144 m	Scheibe	798551	

4.1.3.2 SV 155

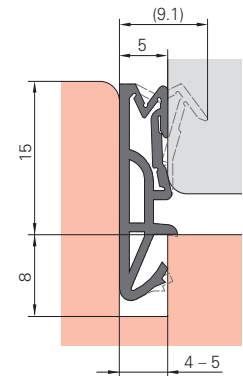
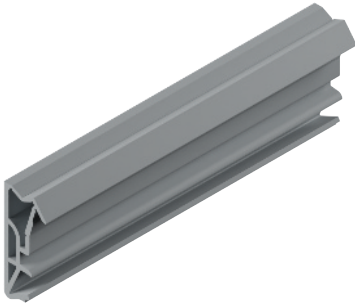

Produktbeschreibung

- für Türen mit steiler Eindrehkurve
- Verarbeitung: klinken oder schweißen
- Klassifizierung: EN 12365-1 – W46243
- Bedienkraft: EN 13115 – Klasse 1
- Luftdurchlässigkeit: EN 12207 – Klasse 4
- Schlagregendichtheit: EN 12208 – Klasse 9A
- Brandverhalten: EN 13501 – NPD
- Rauchschutztüren: DIN 18095 – Geeignet

Vorteile auf einen Blick

- gutes Rückstellvermögen
- komfortables Schließverhalten
- gewährleistet einen hohen Toleranzausgleich bei verzogenem Türblatt

4 – 5	8	15	5	Steil	Oben Links Rechts Rahmen	RAL 9004	Signalschwarz	TPE	100 m	Bunde	827503
						RAL 7015	Schiefergrau	TPE	100 m	Bunde	833967
						RAL 7040	Fenstergrau	TPE	100 m	Bunde	827669
						RAL 9016	Verkehrsweiß	TPE	100 m	Bunde	827502
						RAL 8014	Sepiabraun	TPE	100 m	Bunde	827504
					RAL 1001	Beige	TPE	100 m	Bunde	827501	



4.1.3.3 DS 155a

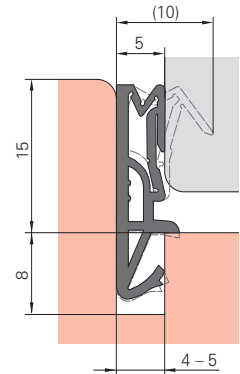
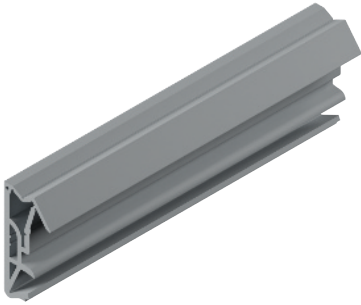

Produktbeschreibung

- für Türen mit steiler Eindrehkurve
- Verarbeitung: auf Gehung schneiden oder stumpf stoßen
- Klassifizierung: EN 12365-1 – W45276
- Bedienkraft: EN 13115 – NPD
- Luftdurchlässigkeit: EN 12207 – NPD
- Schlagregendichtheit: EN 12208 – NPD
- Brandverhalten: EN 13501 – Klasse E
- Rauchschutztüren: DIN 18095 – Geeignet

Vorteile auf einen Blick

- sehr gutes Rückstellvermögen
- weiches Schließverhalten
- sehr hohe Toleranzaufnahme
- auch bei sehr niedrigen Temperaturen flexibel
- gewährleistet einen größtmöglichen Toleranzausgleich bei verzogenem Rahmeneinsatz

4 – 5	8	15	5	Steil	Oben Links Rechts Rahmen	RAL 9004	Signalschwarz	Silikon	50 m	Bunde	798671
						RAL 7015	Schiefergrau	Silikon	50 m	Bunde	798710
						RAL 9016	Verkehrsweiß	Silikon	50 m	Bunde	798668
						RAL 8014	Sepiabraun	Silikon	50 m	Bunde	798670
						RAL 1001	Beige	Silikon	50 m	Bunde	798669

4.1.3.4 DS 6955a

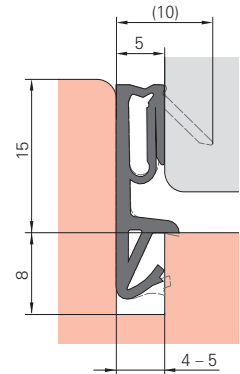
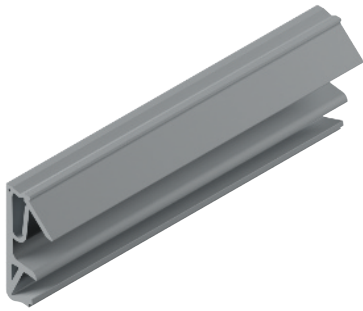

Produktbeschreibung

- für Türen mit steiler und flacher Eindrehkurve
- Verarbeitung: auf Gehrung schneiden oder stumpf stoßen
- Klassifizierung: EN 12365-1 – W44276
- Bedienkraft: EN 13115 – NPD
- Luftdurchlässigkeit: EN 12207 – NPD
- Schlagregendichtheit: EN 12208 – NPD
- Brandverhalten: EN 13501 – Klasse E
- Rauchschutztüren: DIN 18095 – Geeignet

Vorteile auf einen Blick

- sehr gutes Rückstellvermögen
- weiches Schließverhalten
- sehr hohe Toleranzaufnahme
- auch bei sehr niedrigen Temperaturen flexibel
- gewährleistet einen größtmöglichen Toleranzausgleich bei verzogenem Rahmeneinsatz

4 – 5	8	15	5	Steil Flach	Oben Links Rechts Rahmen	RAL 9004	Signalschwarz	Silikon	50 m	Bunde	817463
						RAL 7015	Schiefergrau	Silikon	50 m	Bunde	826287
						RAL 9016	Verkehrsweiß	Silikon	50 m	Bunde	826285
						RAL 8014	Sepiabraun	Silikon	50 m	Bunde	826406
						RAL 1001	Beige	Silikon	50 m	Bunde	798793



4.1.4 Bodentürdichtungen

Deventer Bodentürdichtungen kommen in öffentlichen und privaten Bauten zum Einsatz, die hohe Anforderungen an Schall-, Rauch- und Brandschutz stellen. Dazu gehören z.B. Schulen, Krankenhäuser, Hotels, Verwaltungs- und Bürogebäude, sowie Ein- und Mehrfamilienhäuser. Bodentürdichtungen dienen der Überbrückung von Spalten zwischen der Unterseite einer Tür und dem Fußboden und können auf verschiedene Weise eingebaut werden. Sie verhindern das Eindringen von Zugluft, Kälte, Schall und, je nach Dichtungsmodell, auch das Eindringen von Rauch.

Bodentürdichtungen sind die perfekte Ergänzung zu den dreiseitig umlaufenden Deventer Funktionsdichtungen für Innentüren und Türen.

4.1.4.1 DSD 1530

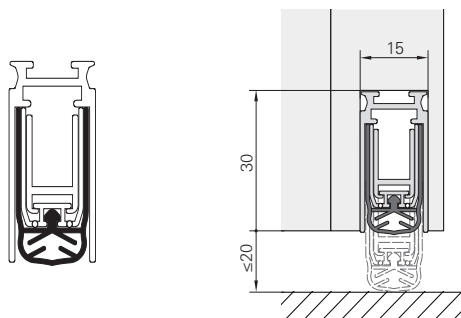

Produktbeschreibung

- automatische Bodentürdichtung mit einseitiger Auslösung
- Montage ohne Auslöseplatte an der Zarge
- alle verfügbaren Längen können schließseitig um bis zu 125 mm gekürzt werden
- Dichtprofil aus selbstverlöschendem TPE
- Gehäuse aus Aluminium U-Profil
- Zubehör: Befestigungswinkel, Phon Stop

Vorteile auf einen Blick

- dauerhafte und sichere Funktion durch Gelenkstellen am Profil
- mehrere Kammern im Kopf bieten optimale Abdichtung
- bei Bodenkontakt wird die Funktion ausgelöst, sichere Leichtgängigkeit

mit Winkel für seitliche Montage

15	30	4 – 20	Unten Flügel	–	Graualuminium	459 mm	125 mm	Aluminium	1 Stück	Polybeutel	792904
						584 mm	125 mm	Aluminium	1 Stück	Polybeutel	798763
						637 mm	125 mm	Aluminium	1 Stück	Polybeutel	827660
						709 mm	125 mm	Aluminium	1 Stück	Polybeutel	798764
						834 mm	125 mm	Aluminium	1 Stück	Polybeutel	792901
						954 mm	125 mm	Aluminium	1 Stück	Polybeutel	833952
						959 mm	125 mm	Aluminium	1 Stück	Polybeutel	792902
						1084 mm	125 mm	Aluminium	1 Stück	Polybeutel	792903
						1209 mm	125 mm	Aluminium	1 Stück	Polybeutel	792900
						1224 mm	125 mm	Aluminium	1 Stück	Polybeutel	827658
						1270 mm	125 mm	Aluminium	1 Stück	Polybeutel	833983
						1280 mm	125 mm	Aluminium	1 Stück	Polybeutel	827659
						1290 mm	125 mm	Aluminium	1 Stück	Polybeutel	827657

mit Schrauben für Montage von unten

15	30	4 – 20	Unten Flügel	–	Graualuminium	399 mm	125 mm	Aluminium	1 Stück	Polybeutel	826479
						459 mm	125 mm	Aluminium	1 Stück	Polybeutel	825976
						584 mm	125 mm	Aluminium	1 Stück	Polybeutel	825977
						599 mm	125 mm	Aluminium	1 Stück	Polybeutel	826478
						624 mm	125 mm	Aluminium	1 Stück	Polybeutel	826193
						699 mm	125 mm	Aluminium	1 Stück	Polybeutel	826477
						709 mm	125 mm	Aluminium	1 Stück	Polybeutel	825978
						799 mm	125 mm	Aluminium	1 Stück	Polybeutel	826475
						824 mm	125 mm	Aluminium	1 Stück	Polybeutel	826164
						834 mm	125 mm	Aluminium	1 Stück	Polybeutel	825979
						899 mm	125 mm	Aluminium	1 Stück	Polybeutel	826476
						924 mm	125 mm	Aluminium	1 Stück	Polybeutel	826165
						959 mm	125 mm	Aluminium	1 Stück	Polybeutel	825980
						1084 mm	125 mm	Aluminium	1 Stück	Polybeutel	825981
						1209 mm	125 mm	Aluminium	1 Stück	Polybeutel	825982
						1334 mm	125 mm	Aluminium	1 Stück	Polybeutel	826096
						1459 mm	125 mm	Aluminium	1 Stück	Polybeutel	826097



4.1.4.2 DRS 1540 G

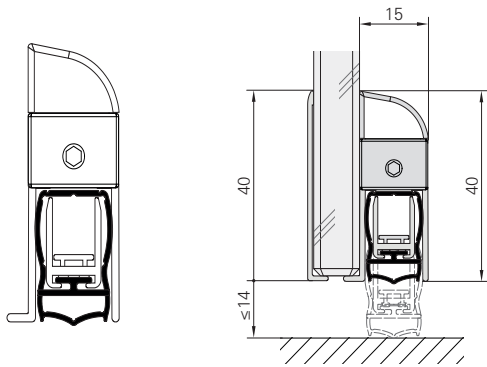

Produktbeschreibung

- automatische Boden-Türdichtung mit einseitiger Auslösung
- für Ganzglastüren und zum Nachrüsten unabhängig von der Glasdicke
- alle verfügbaren Längen können schließseitig um bis zu 125 mm gekürzt werden
- Dichtprofil aus selbstverlöschendem TPE
- Gehäuse aus Aluminium U-Profil

Vorteile auf einen Blick

- Winkelanlage zur einfachen Montagefixierung
- spezielles Klebeband auf Glas, Kunststoff und zum Nachrüsten an Türen
- Abdeckprofil zur Sichtblende auf der Gegenseite
- durch einfachen Umbau für linke und rechte Anwendung

Aluminium matt (EM)

15	40	4 – 14	Unten Flügel	RAL 9004	Signalschwarz	459	125	TPE	1 Stück	Polybeutel	792895
						584	125	TPE	1 Stück	Polybeutel	792896
						709	125	TPE	1 Stück	Polybeutel	792897
						834	125	TPE	1 Stück	Polybeutel	792898
						959	125	TPE	1 Stück	Polybeutel	792899
						1080	125	TPE	1 Stück	Polybeutel	792893
						1209	125	TPE	1 Stück	Polybeutel	792894

Aluminium gebürstet eloxiert (EV1)

15	40	4 – 14	Unten Flügel	RAL 9004	Signalschwarz	459	125	TPE	1 Stück	Polybeutel	798792
						584	125	TPE	1 Stück	Polybeutel	798722
						709	125	TPE	1 Stück	Polybeutel	798656
						834	125	TPE	1 Stück	Polybeutel	798654
						953	125	TPE	1 Stück	Polybeutel	860738
						959	125	TPE	1 Stück	Polybeutel	798652
						1084	125	TPE	1 Stück	Polybeutel	798691
						1209	125	TPE	1 Stück	Polybeutel	798728

4.1.4.3 DBS 1220

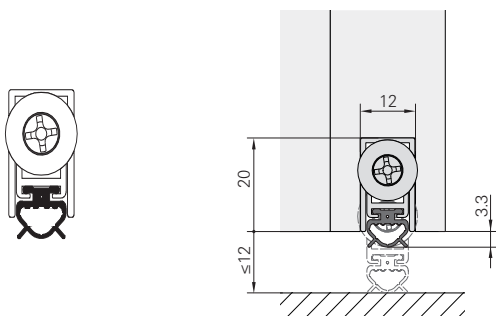

Produktbeschreibung

- automatische Boden-Türdichtung mit einseitiger Auslösung
- zum Schutz einer dahinter liegenden Dichtebene
- wirkt als zusätzliche Wasserbarriere und erhöht so die Sicherheit der Konstruktion bei der Schlagregendichtheit beim Einsatz von Bodenschwellen mit geringer Bauhöhe im Zuge des barrierefreien Bauens
- nicht geeignet für Schallschutz
- alle verfügbaren Längen können schließseitig um bis zu 150 mm gekürzt werden
- Dichtprofil aus selbstverlöschendem TPE
- Gehäuse aus Aluminium U-Profil

Vorteile auf einen Blick

- ideal bei geringem Platzangebot
- passend für die Beschlagnut von Fenstertüren
- auch für den Einsatz in Kunststofftüren
- einfache Montage durch Verschraubung von unten
- einfache stufenlose Regulierung des Anpressdrucks mittels Schraubendreher

mit Winkel für seitliche Montage

11,8	20	4 – 12	Unten Flügel	–	Graualuminium	834	150	Aluminium	1 Stück	Polybeutel	835606



4.1.4.4 DBM 1212

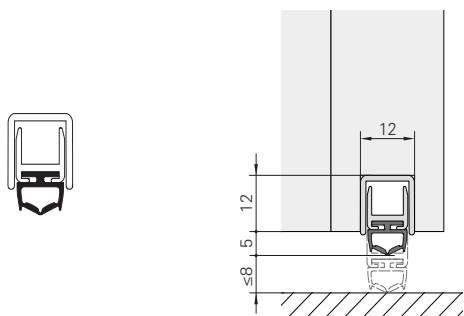

Produktbeschreibung

- automatische Boden-Türdichtung mit einseitiger Auslösung
- zum Schutz einer dahinter liegenden Dichtebene
- wirkt als zusätzliche Wasserbarriere und erhöht so die Sicherheit der Konstruktion bei der Schlagregendichtheit beim Einsatz von Bodenschwellen mit geringer Bauhöhe im Zuge des barrierefreien Bauens
- nicht geeignet für Schallschutz
- alle verfügbaren Längen können schließseitig um bis zu 125 mm gekürzt werden
- Dichtprofil aus selbstverlöschendem TPE
- Gehäuse aus Aluminium U-Profil

Vorteile auf einen Blick

- ideal bei geringem Platzangebot
- passend für die Beschlagnut von Fenstertüren
- auch für den Einsatz in Kunststofftüren
- einfache Montage durch Verschraubung von unten
- schnelle Anpressregulierung mit 3 mm Inbuschlüssel durch einseitige Auslösung

mit Schrauben für Montage von unten

12	12	4 – 8	Unten Flügel	–	Graualuminium	584	125	Aluminium	1 Stück	Polybeutel	834586
						709	125	Aluminium	1 Stück	Polybeutel	834587
						709	125	Aluminium	1 Stück	Polybeutel	798635
						730	125	Aluminium	1 Stück	Polybeutel	826314
						834	125	Aluminium	1 Stück	Polybeutel	825488
						834	125	Aluminium	1 Stück	Polybeutel	798514
						959	125	Aluminium	1 Stück	Polybeutel	825489
						959	125	Aluminium	1 Stück	Polybeutel	792882
						1084	125	Aluminium	1 Stück	Polybeutel	834584
						1084	125	Aluminium	1 Stück	Polybeutel	835596
						1084	125	Aluminium	1 Stück	Polybeutel	792879
						1209	125	Aluminium	1 Stück	Polybeutel	834585
						1209	125	Aluminium	1 Stück	Polybeutel	835597
						1209	125	Aluminium	1 Stück	Polybeutel	792880
						1298	125	Aluminium	1 Stück	Polybeutel	859011
						1320	125	Aluminium	1 Stück	Polybeutel	827163
						1334	125	Aluminium	1 Stück	Polybeutel	891710

4.1.4.5 DBS 1230

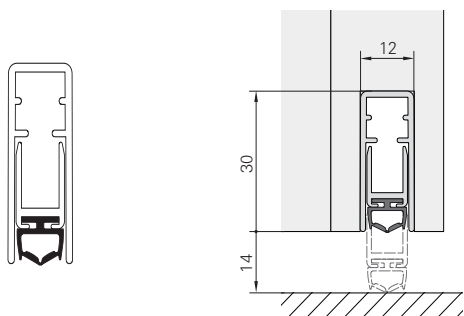

Produktbeschreibung

- automatische Boden-Türdichtung mit einseitiger Auslösung
- zum Schutz einer dahinter liegenden Dichtebene
- wirkt als zusätzliche Wasserbarriere und erhöht so die Sicherheit der Konstruktion bei der Schlagregendichtheit beim Einsatz von Bodenschwellen mit geringer Bauhöhe im Zuge des barrierefreien Bauens
- nicht geeignet für Schallschutz
- Verringerung der Luftdurchlässigkeit und Schutz vor Zugluft
- alle verfügbaren Längen können schließseitig um bis zu 125 mm gekürzt werden
- Dichtprofil aus selbstverlöschendem TPE
- Gehäuse aus Aluminium U-Profil

Vorteile auf einen Blick

- geringe Baubreite von 12 mm
- auch für den Einsatz in Kunststoffüren
- einfache Montage durch Verschraubung von unten
- schnelle Anpressregulierung mit 3 mm Inbuschlüssel durch einseitige Auslösung

mit Schrauben für Montage von unten

12	30	4 - 14	Unten Flügel	-	Grualuminium	459	125	TPE	1 Stück	Polybeutel	825483
						584	125	TPE	1 Stück	Polybeutel	834530
						630	125	TPE	1 Stück	Polybeutel	825167
						709	125	TPE	1 Stück	Polybeutel	825484
						834	125	TPE	1 Stück	Polybeutel	825485
						834	125	TPE	1 Stück	Polybeutel	798525
						959	125	TPE	1 Stück	Polybeutel	825486
						959	125	TPE	1 Stück	Polybeutel	798630
						1084	125	TPE	1 Stück	Polybeutel	825487
						1084	125	TPE	1 Stück	Polybeutel	792883
						1209	125	TPE	1 Stück	Polybeutel	834498
						1209	125	TPE	1 Stück	Polybeutel	792884
						1334	125	TPE	1 Stück	Polybeutel	897387



4.1.4.6 Phon Stop

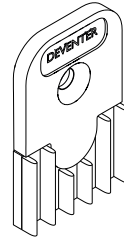



Produktbeschreibung

- Endstück für Bodentürdichtungen oder normale Türschwelle
- Montage durch Verschrauben an der Innenseite der Türzarge

Vorteile auf einen Blick

- hebt Schallschutz auf das Niveau einer auf das Falzmaß des Türblattes passend eingeschnittenen Dichtung - geprüft in Kombination mit DSD 1530
- verbessert Dichtheit in den Ecken der Schwelle gegen Schlagregen



		Nº
Phon Stop	Zubehör für Bodentürdichtung	817490







Holz

Blockzargendichtungen	212
Schwellenabschlussdichtungen	231

5 Türen



Haus- und Wohnungseingangstüren grenzen den privaten Wohnbereich gegenüber dem öffentlichen bzw. gemeinschaftlichen Bereich ab und müssen gegenüber Innentüren im privaten Wohnbereich besonderen Anforderungen genügen. Je nach Position und Funktion bieten Haus- und Wohnungseingangstüren Sichtschutz und Schutz gegen Einbruch, Lärm, Kälte sowie Wind und Wetter, und dienen der Wärmedämmung und der Energieeffizienz. Sie werden meist aus Kunststoff, Aluminium oder Holz in den unterschiedlichsten Stilen, Farben, Formen und Größen mit und ohne Einsätze aus Glas oder Kunststoff gefertigt.



5.1 Holz

Dichtungen für Türen aus Holz

Dichtungen an Türen unterstützen ein komfortables Schließen und Öffnen der Türen, schützen vor dem Eindringen von Kälte, Feuchtigkeit und Zugluft und tragen zudem zu einer verbesserten Energiebilanz und zur Schalldämmung bei.

Ein breites Sortiment an Dichtprofilen für internationale Türkonstruktionen mit unterschiedlichsten Anforderungen gewährleistet für jeden Hersteller die passende Lösung und zeichnet sich durch eine hohe Funktionalität und universelle Verarbeitbarkeit aus.

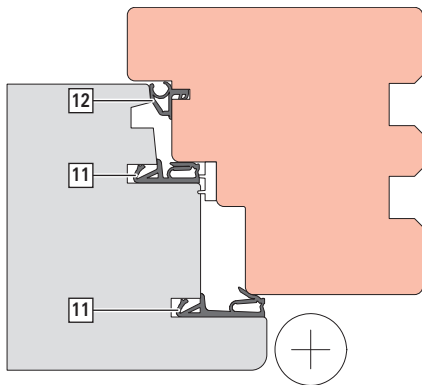

Anwendungsbeispiel

Einbauposition der Dichtung	Beispieldichtung, Typ und Funktion	Profilbild
11	DS 6922a Mitteldichtung/Flügelfalzdichtung für Türen, für 12 mm Falzhöhe, 5 mm Anschlagluft und 4 – 5 x 8 mm Nut	
11	DS 6988a Anschlagdichtung für Türen, für 18 mm Falzhöhe, 5 mm Anschlagluft und 4 – 5 x 8 mm Nut	
12	DS 7621 Blendrahmendichtung für 3 x 5 mm Nut und 6 mm Anschlagluft.	

Vorteile

- hoher Toleranzausgleich garantiert Dichtigkeit über das ganze Türblatt
- minimaler Schließdruckaufbau für müheloses Ver- und Entriegeln von Türen
- hochwertige Werkstoffe für lange Witterungsbeständigkeit
- zuverlässige Dicht- und Dämmeigenschaften
- hohe Funktionalität für hochwertige Türprodukte

5.1.1 Blockzargendichtungen

Bedingt durch die unterschiedlichen klimatischen Wechselbedingungen sind bei Türen die Anforderungen an Dichtprofile in Zarge und Türblatt entsprechend hoch. Deventer Dichtungen aus TPE-Schaum und Silikonkautschuk gewährleisten einen größtmöglichen Toleranzausgleich bei verzogenen Türblättern und sind sowohl für Türkonstruktionen mit steiler als auch mit flacher Eindrehkurve bestens geeignet.

Die Blockzargendichtung ist eine Dichtungsart, die an der Kante des Türrahmens (auch als Zarge bezeichnet) angebracht wird, um eine effektive Abdichtung zwischen dem starren Türrahmen und der beweglichen Tür zu gewährleisten. Die Zargendichtung wird in eine Nut am Rand des Türrahmens eingeführt. Die Dichtung drückt bei geschlossener Tür gegen das Türblatt und sorgt für eine möglichst luftdichte Abdichtung.

Blockzargendichtungen können aus verschiedenen Materialien hergestellt werden, wie zum Beispiel Synthesekautschuk (EPDM), Silikon, kompaktem oder geschäumten TPE. Sie sind eine wichtige Komponente für die Energieeffizienz von Türen, da sie helfen können, den Wärmeverlust durch undichte Stellen zu reduzieren. Außerdem können Zargendichtungen dazu beitragen, Schließgeräusche zu mindern, etwa beim Zuschlagen der Tür, Außengeräusche zu reduzieren und somit ein angenehmeres Raum- und Wohnklima zu schaffen.



5.1.1.1 DS 6922a

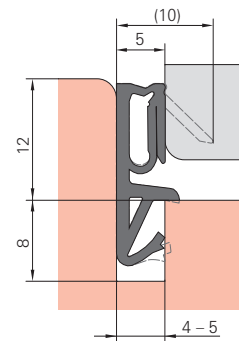
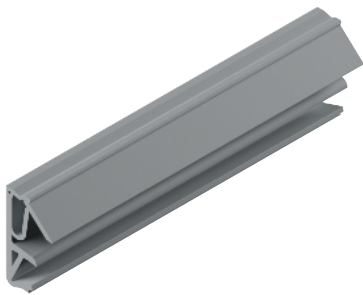

Produktbeschreibung

- für Türen mit steiler und flacher Eindrehkurve
- Verarbeitung: auf Gehrung schneiden oder stumpf stoßen
- Klassifizierung: EN 12365-1 –W45276
- Bedienkraft: EN 13115 – NPD
- Luftdurchlässigkeit: EN 12207 – NPD
- Schlagregendichtheit: EN 12208 – NPD
- Brandverhalten: EN 13501 – Klasse E
- Rauchschutztüren: DIN 18095 – Geeignet

Vorteile auf einen Blick

- sehr gutes Rückstellvermögen
- weiches Schließverhalten
- sehr hohe Toleranzaufnahme
- auch bei sehr niedrigen Temperaturen flexibel
- gewährleistet einen größtmöglichen Toleranzausgleich bei verzogenem Türblatt

4-5	8	12	5	Steil Flach	Oben Links Rechts Rahmen	RAL 9004	Signalschwarz	Silikon	50 m	Bunde	Nº
						RAL 7015	Schiefergrau	Silikon	50 m	Bunde	817460
						RAL 7040	Fenstergrau	Silikon	50 m	Bunde	826288
						RAL 9016	Verkehrsweiß	Silikon	50 m	Bunde	899331
						RAL 8014	Sepiabraun	Silikon	50 m	Bunde	810054
						RAL 1001	Beige	Silikon	50 m	Bunde	826469
										Bunde	821038



5.1.1.2 DS 6955a

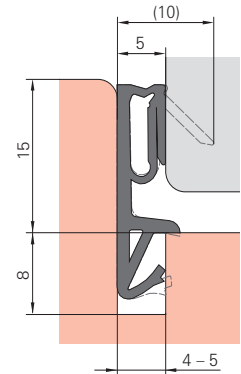
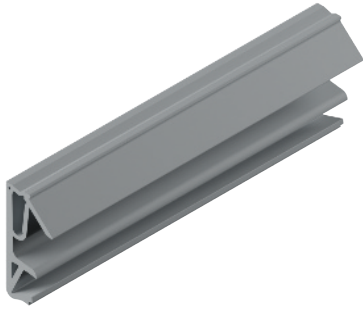

Produktbeschreibung

- für Türen mit steiler und flacher Eindrehkurve
- Verarbeitung: auf Gehrung schneiden oder stumpf stoßen
- Klassifizierung: EN 12365-1 – W44276
- Bedienkraft: EN 13115 – NPD
- Luftdurchlässigkeit: EN 12207 – NPD
- Schlagregendichtheit: EN 12208 – NPD
- Brandverhalten: EN 13501 – Klasse E
- Rauchschutztüren: DIN 18095 – Geeignet

Vorteile auf einen Blick

- sehr gutes Rückstellvermögen
- weiches Schließverhalten
- sehr hohe Toleranzaufnahme
- auch bei sehr niedrigen Temperaturen flexibel
- gewährleistet einen größtmöglichen Toleranzausgleich bei verzogenem Rahmeneinsatz



4 – 5	8	15	5	Steil Flach	Oben Links Rechts Rahmen	RAL 9004	Signalschwarz	Silikon	50 m	Bunde	817463
						RAL 7015	Schiefergrau	Silikon	50 m	Bunde	826287
						RAL 9016	Verkehrsweiß	Silikon	50 m	Bunde	826285
						RAL 8014	Sepiabraun	Silikon	50 m	Bunde	826406
						RAL 1001	Beige	Silikon	50 m	Bunde	798793

5.1.1.3 DS 6988a

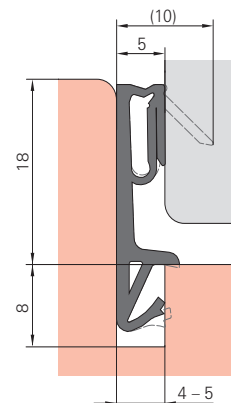
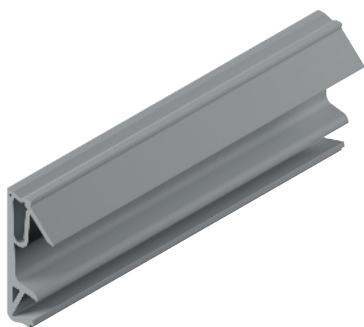

Produktbeschreibung

- für Türen mit steiler und flacher Eindrehkurve
- Verarbeitung: auf Gehrung schneiden oder stumpf stoßen
- Klassifizierung: EN 12365-1 – W44276
- Bedienkraft: EN 13115 – NPD
- Luftdurchlässigkeit: EN 12207 – NPD
- Schlagregendichtheit: EN 12208 – NPD
- Brandverhalten: EN 13501 – Klasse E
- Rauchschutztüren: DIN 18095 – Geeignet

Vorteile auf einen Blick

- sehr gutes Rückstellvermögen
- weiches Schließverhalten
- sehr hohe Toleranzaufnahme
- auch bei sehr niedrigen Temperaturen flexibel

4 – 5	8	18	5	Steil Flach	Oben Links Rechts Rahmen	RAL 9004	Signalschwarz	Silikon	50 m	Bunde	817466
						RAL 7015	Schiefergrau	Silikon	50 m	Bunde	834021
						RAL 9016	Verkehrsweiß	Silikon	50 m	Bunde	817465
						RAL 1001	Beige	Silikon	50 m	Bunde	825796



5.1.1.4 SP 7612

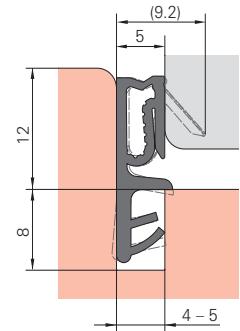
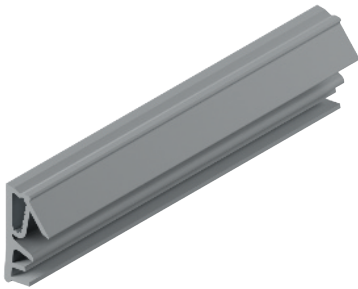

Produktbeschreibung

- für den Flügelfalz und Mittelfalz von Fenstern und Fenstertüren aus Holz und Holz-Aluminium mit steiler oder flacher Eindrehkurve und für Türen
- Verarbeitung: klinken oder schweißen
- Klassifizierung: EN 12365-1 – W43233
- Bedienkraft: EN 13115 – Klasse 3
- Luftdurchlässigkeit: EN 12207 – Klasse 4
- Schlagregendichtheit: EN 12208 – Klasse 9A

Vorteile auf einen Blick

- gutes Rückstellvermögen
- soft weiches Schließverhalten
- hohe Toleranzaufnahme
- Überdehnschutz für perfekte stabile Eckverbindung bei geklinkter Rahmenkonfektion
- harte Belegung am Rücken für leichten Profileinbau
- mit vorhandenen Stulplösungen kombinierbar



4 – 5	8	12	5	Steil Flach	Oben Unten Links Rechts Flügel	RAL 9004 Signalschwarz	TPE	150 m	Spule	827511
						RAL 7015 Schiefergrau	TPE	150 m	Spule	827498
						RAL 7040 Fenstergrau	TPE	150 m	Spule	827510
						RAL 9016 Verkehrsweiß	TPE	150 m	Spule	827508
						RAL 8014 Sepiabraun	TPE	150 m	Spule	827594
						RAL 1001 Beige	TPE	150 m	Spule	827509

5.1.1.5 SP 7715

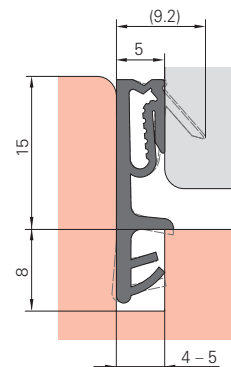

Produktbeschreibung

- für den Flügelfalz und Mittelfalz und Überschlag von Fenstern und Fenstertüren aus Holz und Holz-Aluminium mit steiler oder flacher Eindrehkurve und für Türen
- Verarbeitung: klinken oder schweißen
- Klassifizierung: EN 12365-1 – W45243
- Bedienkraft: EN 13115 – NPD
- Luftdurchlässigkeit: EN 12207 – NPD
- Schlagregendichtheit: EN 12208 – NPD

Vorteile auf einen Blick

- gutes Rückstellvermögen
- soft weiches Schließverhalten
- hohe Toleranzaufnahme
- Überdehnschutz für perfekte stabile Eckverbindung bei geklinkter Rahmenkonfektion
- harte Belegung am Rücken für leichten Profileinbau

4 – 5	8	15	5	Steil Flach	Oben Unten Links Rechts Flügel	RAL 9004 RAL 7015 RAL 7040 RAL 9016 RAL 8014 RAL 1001	Signalschwarz Schiefergrau Fenstergrau Verkehrsweiß Sepiabraun Beige	TPE TPE TPE TPE TPE TPE	100 m 100 m 100 m 100 m 100 m 100 m	Spule Spule Spule Spule Spule Spule	827267 827266 827262 827264 827707 827265



5.1.1.6 SP 7718

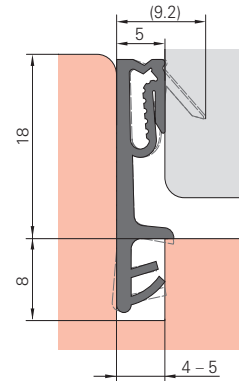
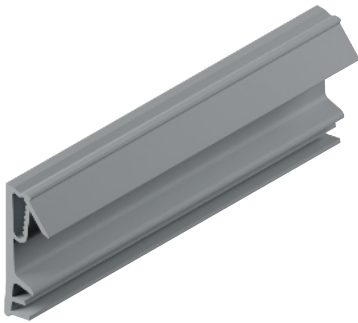

Produktbeschreibung

- für den Flügelfalz, Mittelfalz und Überschlag von Fenstern und Fenstertüren aus Holz und Holz-Aluminium mit steiler oder flacher Eindrehkurve und für Türen
- Verarbeitung: klinken oder schweißen
- Klassifizierung: EN 12365-1 – W45243
- Bedienkraft: EN 13115 – NPD
- Luftdurchlässigkeit: EN 12207 – NPD
- Schlagregendichtheit: EN 12208 – NPD

Vorteile auf einen Blick

- gutes Rückstellvermögen
- soft weiches Schließverhalten
- hohe Toleranzaufnahme
- Überdehnschutz für perfekte stabile Eckverbindung bei geklinkter Rahmenkonfektion
- harte Belegung am Rücken für leichten Profileinbau



4 – 5	8	18	5	Steil Flach	Oben Unten Links Rechts Flügel	RAL 9004	Signalschwarz	TPE	125 m	Spule	827538
						RAL 7015	Schiefergrau	TPE	125 m	Spule	827757
				RAL 7040		Fenstergrau	TPE	125 m	Spule	827537	
				RAL 9016		Verkehrsweiß	TPE	125 m	Spule	827539	
				RAL 8014		Sepiabraun	TPE	125 m	Spule	827690	
				RAL 1001		Beige	TPE	125 m	Spule	827540	

5.1.1.7 DS 112a

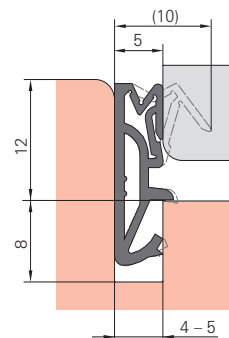
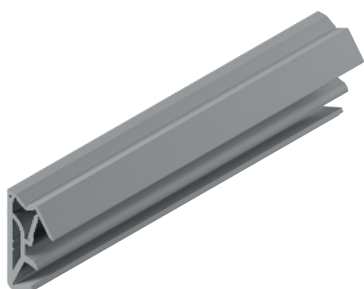

Produktbeschreibung

- für Türen mit steiler Eindrehkurve
- Verarbeitung: auf Gehrung schneiden oder stumpf stoßen
- Klassifizierung: EN 12365-1 – W45276
- Bedienkraft: EN 13115 – NPD
- Luftdurchlässigkeit: EN 12207 – NPD
- Schlagregendichtheit: EN 12208 – NPD
- Brandverhalten: EN 13501 – Klasse E
- Rauchschutztüren: DIN 18095 – Geeignet

Vorteile auf einen Blick

- sehr gutes Rückstellvermögen
- weiches Schließverhalten
- sehr hohe Toleranzaufnahme
- auch bei sehr niedrigen Temperaturen flexibel
- gewährleistet einen größtmöglichen Toleranzausgleich bei verzogenem Türblatt

4 – 5	8	12	5	Steil	Oben Links Rechts Rahmen	RAL 9004	Signalschwarz	Silikon	50 m	Bunde	798665
						RAL 7015	Schiefergrau	Silikon	50 m	Bunde	798667
						RAL 9016	Verkehrsweiß	Silikon	50 m	Bunde	798663
						RAL 8014	Sepiabraun	Silikon	50 m	Bunde	798664
						RAL 1001	Beige	Silikon	50 m	Bunde	798662



5.1.1.8 DS 155a

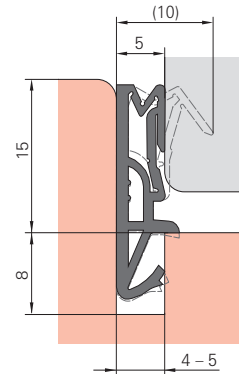

Produktbeschreibung

- für Türen mit steiler Eindrehkurve
- Verarbeitung: auf Gehrung schneiden oder stumpf stoßen
- Klassifizierung: EN 12365-1 – W45276
- Bedienkraft: EN 13115 – NPD
- Luftdurchlässigkeit: EN 12207 – NPD
- Schlagregendichtheit: EN 12208 – NPD
- Brandverhalten: EN 13501 – Klasse E
- Rauchschutztüren: DIN 18095 – Geeignet

Vorteile auf einen Blick

- sehr gutes Rückstellvermögen
- weiches Schließverhalten
- sehr hohe Toleranzaufnahme
- auch bei sehr niedrigen Temperaturen flexibel
- gewährleistet einen größtmöglichen Toleranzausgleich bei verzogenem Rahmeneinsatz



4 – 5	8	15	5	Steil	Oben Links Rechts Rahmen	RAL 9004	Signalschwarz	Silikon	50 m	Bunde	798671
						RAL 7015	Schiefergrau	Silikon	50 m	Bunde	798710
						RAL 9016	Verkehrsweiß	Silikon	50 m	Bunde	798668
						RAL 8014	Sepiabraun	Silikon	50 m	Bunde	798670
						RAL 1001	Beige	Silikon	50 m	Bunde	798669

5.1.1.9 DS 185a

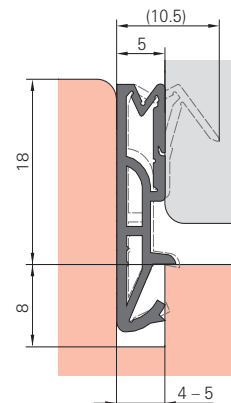
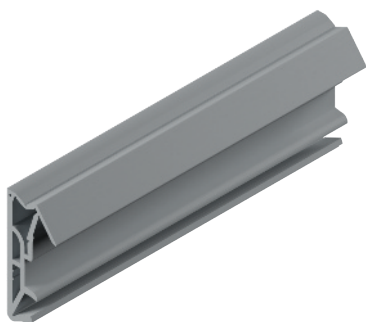

Produktbeschreibung

- für Türen mit steiler Eindrehkurve
- Verarbeitung: auf Gehrung schneiden oder stumpf stoßen
- Klassifizierung: EN 12365-1 – W45276
- Bedienkraft: EN 13115 – NPD
- Luftdurchlässigkeit: EN 12207 – NPD
- Schlagregendichtheit: EN 12208 – NPD
- Brandverhalten: EN 13501 – Klasse E
- Rauchschutztüren: DIN 18095 – Geeignet

Vorteile auf einen Blick

- sehr gutes Rückstellvermögen
- weiches Schließverhalten
- sehr hohe Toleranzaufnahme
- auch bei sehr niedrigen Temperaturen flexibel
- gewährleistet einen größtmöglichen Toleranzausgleich bei verzogenem Türblatt

4 – 5	8	18	5	Steil	Oben Links Rechts Rahmen	RAL 9004 RAL 7015 RAL 9016 RAL 8014 RAL 1001	Signalschwarz Schiefergrau Verkehrsweiß Sepiabraun Beige	Silikon Silikon Silikon Silikon Silikon	50 m 50 m 50 m 50 m 50 m	Bunde Bunde Bunde Bunde Bunde	798676 798674 817456 798675 817455



5.1.1.10 SV 112

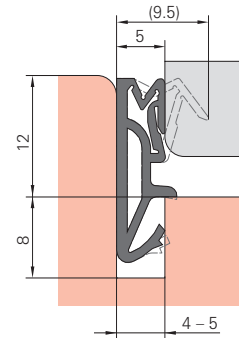
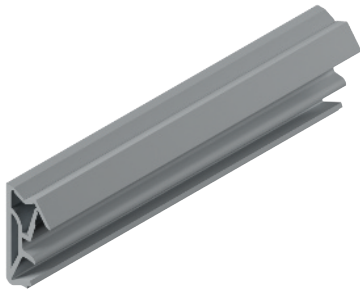

Produktbeschreibung

- für Türen mit steiler Eindrehkurve
- Verarbeitung: klinken oder schweißen
- Klassifizierung: EN 12365-1 – W46243
- Bedienkraft: EN 13115 – Klasse 1
- Luftdurchlässigkeit: EN 12207 – Klasse 4
- Schlagregendichtheit: EN 12208 – Klasse 9A
- Brandverhalten: EN 13501 – NPD
- Rauchschutztüren: DIN 18095 – Geeignet

Vorteile auf einen Blick

- gutes Rückstellvermögen
- komfortables Schließverhalten
- hohe Toleranzaufnahme
- gewährleistet einen hohen Toleranzausgleich bei verzogenem Türblatt



4 – 5	8	12	5	Steil	Oben Links Rechts Rahmen	RAL 9004	Signalschwarz	TPE	130 m	Spule	827546
						RAL 9016	Verkehrsweiß	TPE	130 m	Spule	827545
						RAL 8014	Sepiabraun	TPE	130 m	Spule	827544
						RAL 1001	Beige	TPE	130 m	Spule	827621

5.1.1.11 SV 155

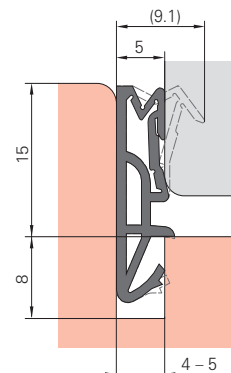
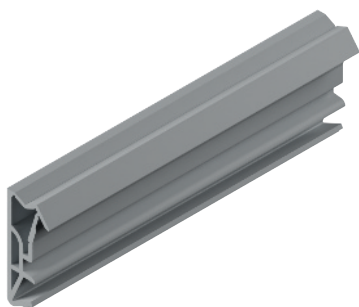

Produktbeschreibung

- für Türen mit steiler Eindrehkurve
- Verarbeitung: klinken oder schweißen
- Klassifizierung: EN 12365-1 – W46243
- Bedienkraft: EN 13115 – Klasse 1
- Luftdurchlässigkeit: EN 12207 – Klasse 4
- Schlagregendichtheit: EN 12208 – Klasse 9A
- Brandverhalten: EN 13501 – NPD
- Rauchschutztüren: DIN 18095 – Geeignet

Vorteile auf einen Blick

- gutes Rückstellvermögen
- komfortables Schließverhalten
- gewährleistet einen hohen Toleranzausgleich bei verzogenem Türblatt

4 – 5	8	15	5	Steil	Oben Links Rechts Rahmen	RAL 9004	Signalschwarz	TPE	100 m	Bunde	827503
						RAL 7015	Schiefergrau	TPE	100 m	Bunde	833967
						RAL 7040	Fenstergrau	TPE	100 m	Bunde	827669
						RAL 9016	Verkehrsweiß	TPE	100 m	Bunde	827502
						RAL 8014	Sepiabraun	TPE	100 m	Bunde	827504
					RAL 1001	Beige	TPE	100 m	Bunde	827501	



5.1.1.12 SV 185

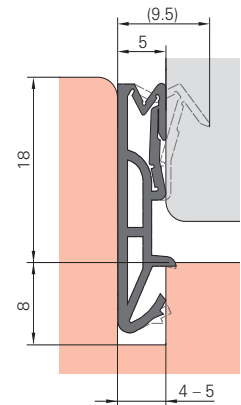
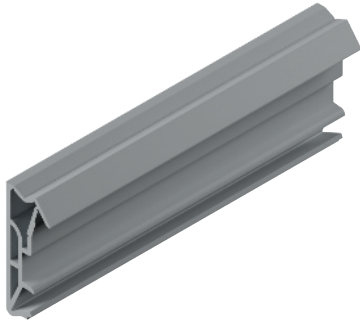

Produktbeschreibung

- für Türen mit steiler Eindrehkurve
- Verarbeitung: klinken oder schweißen
- Klassifizierung: EN 12365-1 – W46243
- Bedienkraft: EN 13115 – NPD
- Luftdurchlässigkeit: EN 12207 – NPD
- Schlagregendichtheit: EN 12208 – NPD
- Brandverhalten: EN 13501 – NPD
- Rauchschutztüren: DIN 18095 – Geeignet

Vorteile auf einen Blick

- gutes Rückstellvermögen
- komfortables Schließverhalten
- hohe Toleranzaufnahme
- gewährleistet einen hohen Toleranzausgleich bei verzogenem Türblatt



4 – 5	8	18	5	Steil	Oben Links Rechts Rahmen	RAL 9004	Signalschwarz	TPE	100 m	Spule	827548
						RAL 7015	Schiefergrau	TPE	100 m	Spule	827549
						RAL 7040	Fenstergrau	TPE	100 m	Spule	827550
						RAL 9016	Verkehrsweiß	TPE	100 m	Spule	827547
						RAL 8014	Sepiabraun	TPE	100 m	Spule	827551
						RAL 1001	Beige	TPE	100 m	Spule	827552

5.1.1.13 S 6512a F

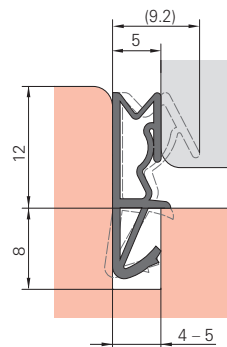
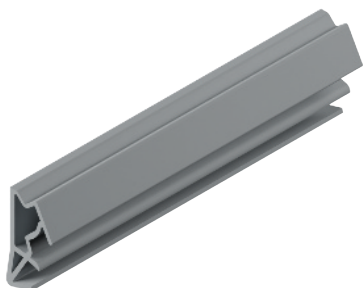

Produktbeschreibung

- für Brandschutztüren mit steiler Eindrehkurve
- Verarbeitung: stumpf stoßen
- Klassifizierung: EN 12365-1 – W45243
- Bedienkraft: EN 13115 – NPD
- Luftdurchlässigkeit: EN 12207 – NPD
- Schlagregendichtheit: EN 12208 – NPD
- Brandverhalten: EN 13501 – Klasse F
- Rauchschutztüren: DIN 18095 – Geeignet

Vorteile auf einen Blick

- gutes Rückstellvermögen
- komfortables Schließverhalten
- hohe Toleranzaufnahme

4 – 5	8	12	5	Steil	Oben Links Rechts Rahmen	RAL 9004	Signalschwarz	TPE	180 m	Spule	826172



5.1.1.14 S 6515a

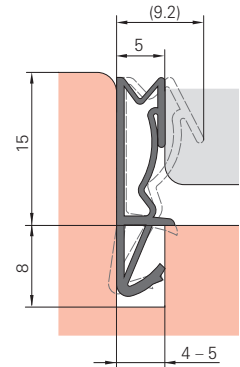

Produktbeschreibung

- für den Flügelfalz, Mittelfalz und Überschlag von Fenstern und Fenstertüren aus Holz und Holz-Aluminium mit steiler Eindrehkurve und für überfälzte Innentüren und für Türen
- Verarbeitung: schweißen
- Klassifizierung: EN 12365-1 – W46232
- Bedienkraft: EN 13115 – NPD
- Luftdurchlässigkeit: EN 12207 – NPD
- Schlagregendichtheit: EN 12208 – NPD

Vorteile auf einen Blick

- gutes Rückstellvermögen
- komfortables Schließverhalten
- hohe Toleranzaufnahme
- mit vorhandenen Stulplösungen kombinierbar



4 – 5	8	15	5	Steil	Oben Unten Links Rechts Flügel	RAL 9004 RAL 7015 RAL 7040 RAL 9016 RAL 8014 RAL 1001	Signalschwarz Schiefergrau Fenstergrau Verkehrsweiß Sepiabraun Beige	TPE TPE TPE TPE TPE TPE	144 m 144 m 144 m 144 m 144 m 144 m	Scheibe Scheibe Scheibe Scheibe Scheibe Scheibe	798554 798697 798552 798555 798553 798551

5.1.1.15 S 6518a

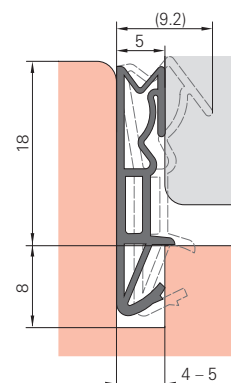
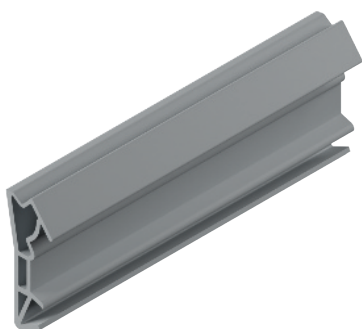

Produktbeschreibung

- für den Flügelfalz, Mittelfalz und Überschlag von Fenstern und Fenstertüren aus Holz und Holz-Aluminium mit steiler Eindrehkurve und für überfälzte Innentüren und für Türen
- Verarbeitung: schweißen
- Klassifizierung: EN 12365-1 – W45232
- Bedienkraft: EN 13115 – NPD
- Luftdurchlässigkeit: EN 12207 – NPD
- Schlagregendichtheit: EN 12208 – NPD

Vorteile auf einen Blick

- gutes Rückstellvermögen
- komfortables Schließverhalten
- hohe Toleranzaufnahme
- mit vorhandenen Stulplösungen kombinierbar

4 – 5	8	18	5	Steil	Oben Unten Links Rechts Flügel	RAL 9004	Signalschwarz	TPE	126 m	Scheibe	798800
						RAL 7015	Schiefergrau	TPE	126 m	Scheibe	826363
						RAL 7040	Fenstergrau	TPE	126 m	Scheibe	826397
						RAL 9016	Verkehrsweiß	TPE	126 m	Scheibe	798801
						RAL 8014	Sepiabraun	TPE	126 m	Scheibe	798802
						RAL 1001	Beige	TPE	126 m	Scheibe	798807



5.1.1.16 DS 1218d

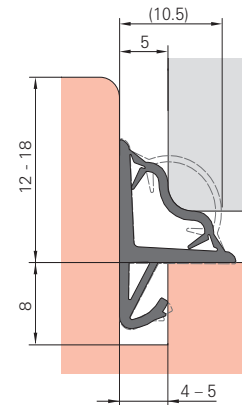
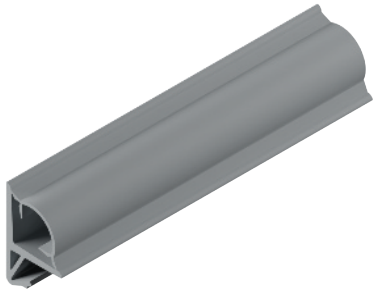

Produktbeschreibung

- für Türen mit steiler Eindrehkurve
- Verarbeitung: klinken
- Klassifizierung: EN 12365-1 – W43276
- Bedienkraft: EN 13115 – NPD
- Luftdurchlässigkeit: EN 12207 – NPD
- Schlagregendichtheit: EN 12208 – NPD
- Brandverhalten: EN 13501 – Klasse E
- Rauchschutztüren: DIN 18095 – Geeignet

Vorteile auf einen Blick

- sehr gutes Rückstellvermögen
- weiches Schließverhalten
- sehr hohe Toleranzaufnahme
- auch bei sehr niedrigen Temperaturen flexibel
- gewährleistet einen größtmöglichen Toleranzausgleich bei verzogenem Türblatt



4 – 5	8	12	5	Steil	Oben Links Rechts Rahmen	RAL 9004 RAL 8014	Signalschwarz Sepiabraun	Silikon Silikon	50 m 50 m	Bunde Bunde	2002689 2002691

5.1.1.17 S 6612 F

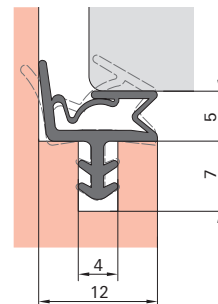

Produktbeschreibung

- für Brandschutztüren mit steiler Eindrehkurve
- Verarbeitung: stumpf stoßen
- Klassifizierung: EN 12365-1 – W44243
- Bedienkraft: EN 13115 – Klasse 4
- Luftdurchlässigkeit: EN 12207 – NPD
- Schlagregendichtheit: EN 12208 – NPD
- Brandverhalten: EN 13501 – Klasse E
- Rauchschutztüren: DIN 18095 – Geeignet

Vorteile auf einen Blick

- gutes Rückstellvermögen
- komfortables Schließverhalten
- hohe Toleranzaufnahme



4	7	12	5	Steil	Oben Links Rechts Rahmen	RAL 9004	Signalschwarz	TPE	100 m	Bunde	798784



5.1.1.18 S 6513 F

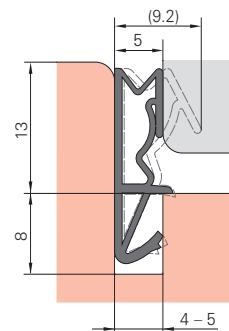

Produktbeschreibung

- für Brandschutztüren mit steiler Eindrehkurve
- Verarbeitung: schweißen
- Klassifizierung: EN 12365-1 – W44233
- Bedienkraft: EN 13115 – NPD
- Luftdurchlässigkeit: EN 12207 – NPD
- Schlagregendichtheit: EN 12208 – NPD
- Brandverhalten: EN 13501 – Klasse E
- Rauchschutztüren: DIN 18095 – Geeignet

Vorteile auf einen Blick

- gutes Rückstellvermögen
- komfortables Schließverhalten
- hohe Toleranzaufnahme
- mit vorhandenen Stulplosungen kombinierbar



4 – 5	8	13	5	Steil	Oben Links Rechts Rahmen	RAL 9004	Signalschwarz	TPE	162 m	Scheibe	798809

5.1.1.19 S 6615 F

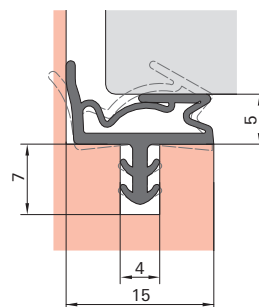

Produktbeschreibung

- für Brandschutztüren mit steiler Eindrehkurve
- Verarbeitung: stumpf stoßen
- Klassifizierung: EN 12365-1 – W44243
- Bedienkraft: EN 13115 – NPD
- Luftdurchlässigkeit: EN 12207 – NPD
- Schlagregendichtheit: EN 12208 – NPD
- Brandverhalten: EN 13501 – Klasse E
- Rauchschutztüren: DIN 18095 – Geeignet

Vorteile auf einen Blick

- gutes Rückstellvermögen
- komfortables Schließverhalten
- hohe Toleranzaufnahme



4	7	15	5	Steil	Oben Links Rechts Rahmen	RAL 9004	Signalschwarz	TPE	100 m	Bunde	827383



5.1.2 Schwellenabschlussdichtungen

Schwellenabschlussdichtungen gewährleisten eine zuverlässige Abdichtung von Haus- und Balkontüren gegen Zugluft und Schlagregen. Deventer Schwellenabschlussdichtungen eignen sich insbesondere für ein barrierefreies Bauen und zeichnen sich durch eine einfache Montage mittels Verschraubung aus. Das Produkt Phon Stop erhöht die Dichtigkeit im Falz der Türzarge.

5.1.2.1 S 7639

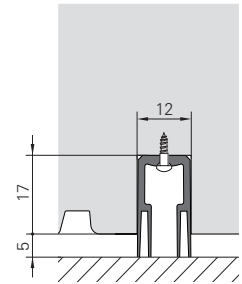
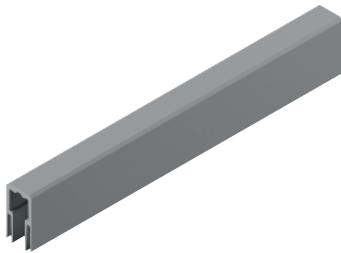

Produktbeschreibung

- insbesondere für barrierefreies Bauen an Haus- und Balkontüren.
- Schutz der dahinter liegenden Dichtebene
- Erhöhung der Schlagregendichtigkeit

Vorteile auf einen Blick

- einfache Montage
- von unten schrauben

12	17	-	5	-	Unten Flügel	RAL 7045	Telegrau 1	TPE	1 Stück	Bunde	827105	

5.1.2.2 S 7688

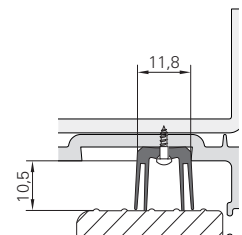
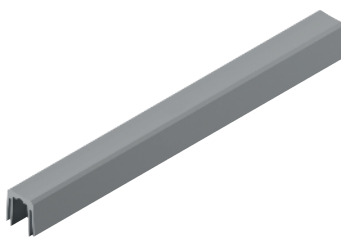

Produktbeschreibung

- insbesondere für barrierefreies Bauen an Haus- und Balkontüren.
- Schutz der dahinter liegenden Dichtebene
- Erhöhung der Schlagregendichtigkeit

Vorteile auf einen Blick

- einfache Montage
- von unten schrauben

-	-	-	10,5	-	Unten Flügel	RAL 7045	Telegrau 1	TPE	1 Stück	Bunde	834024	

5.1.2.3 S 7690

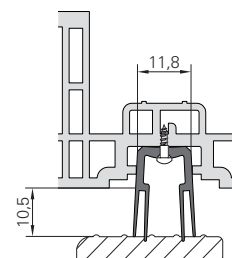
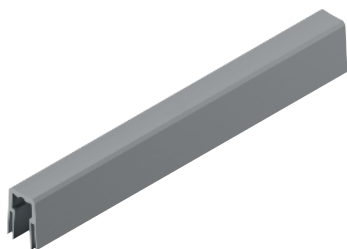

Produktbeschreibung

- insbesondere für barrierefreies Bauen an Haus- und Balkontüren.
- Schutz der dahinter liegenden Dichtebene
- Erhöhung der Schlagregendichtigkeit

Vorteile auf einen Blick

- einfache Montage
- von unten schrauben

12,4	9 mm	-	10,5 mm	-	Unten Flügel	RAL 7045	Telegrau 1	TPE	1 Stück	Bunde	798816

5.1.2.4 Phon Stop



Produktbeschreibung

- Endstück für Bodentürdichtungen oder normale Türschwelle
- Montage durch Verschrauben an der Innenseite der Türzarge

Vorteile auf einen Blick

- hebt Schallschutz auf das Niveau einer auf das Falzmaß des Türblattes passend eingeschnittenen Dichtung - geprüft in Kombination mit DSD 1530
- verbessert Dichtheit in den Ecken der Schwelle gegen Schlagregen

Phon Stop	Zubehör für Bodentürdichtung	817490



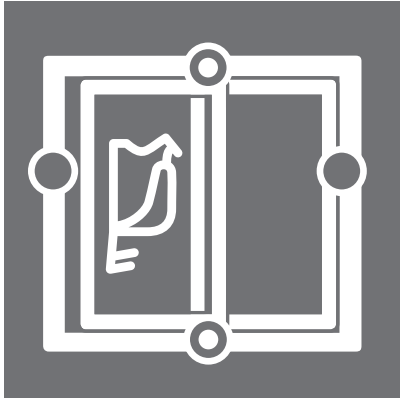





Holz-Aluminium

System Leitz / Roto Patio Inowa	240
System Leitz ClimaTrend Style	249

6 Systemlösungen



Deventer Dichtungen für Systemlösungen komplettieren das aufeinander abgestimmte System aus Rahmenprofil, Fensterbeschlag und Verglasungsklotze und ergänzen es um eine hohe Dichtigkeit gegen Schlagregen, Feuchtigkeit, Luftströmungen und Lärm. Dabei kommen sowohl Standardprofile als auch speziell für das jeweilige System entwickelte Dichtprofile zum Einsatz.



6.1 Holz-Aluminium

Dichtungen für Systemlösungen aus Holz-Aluminium

Deventer Dichtungen für internationale Holz-Aluminium-Systemlösungen zeichnen sich durch eine hohe Funktionalität und universelle Verarbeitbarkeit aus. Die Kombination aus neuer Profilgeometrie und hochwertigem Werkstoff sichert zuverlässig Dämmwerte und Wärmeschutz.

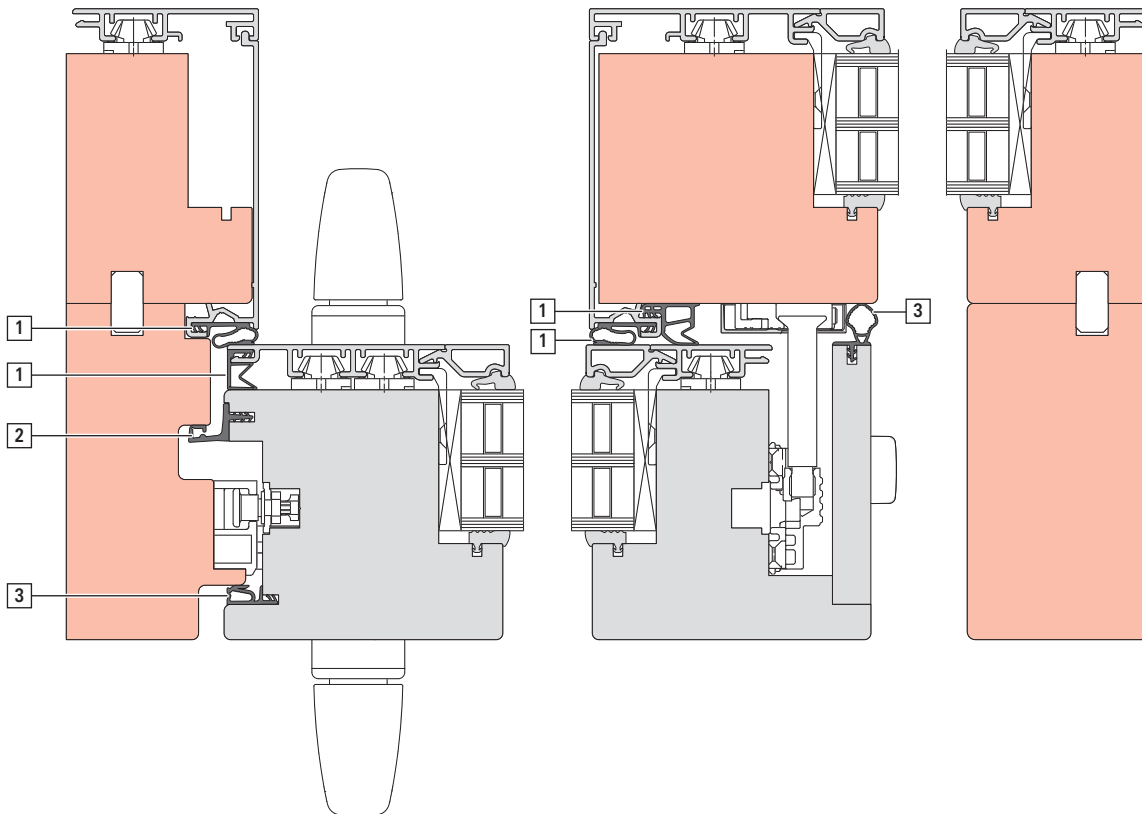

Anwendungsbeispiel

Einbauposition der Dichtung	Beispieldichtung, Typ und Funktion	Profilbild
1	S 7721 Anschlagdichtung außen	
2	S 7722 Mitteldichtung im Türblatt	
3	S 7723 Anschlagdichtung innen im Türblatt	
1	S 7724 Anschlagdichtung außen	
3	SP 7603 Anschlagdichtung innen im Türblatt	

Vorteile

- hoher Toleranzausgleich garantiert Dichtigkeit über das ganzen Türblatt
- minimaler Schließdruckaufbau für müheloses Ver- und Entriegeln von Türen
- hochwertige Werkstoffe für lange Witterungsbeständigkeit
- zuverlässige Dicht- und Dämmeigenschaften
- hohe Funktionalität für hochwertige Türprodukte

6.1.1 System Leitz / Roto Patio Inowa

Abgestimmte Auswahl von Dichtungen für den Einsatz im System Leitz / Roto Patio Inowa

6.1.1.1 S 7721

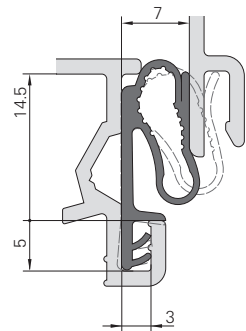

Produktbeschreibung

- Anschlagdichtung für Elemente aus Holz und Holz-Aluminium
- Verarbeitung: stumpf stoßen
- Klassifizierung: EN 12365-1 – 34233
- Bedienkraft: EN 13115 – NPD
- Luftdurchlässigkeit: EN 12207 – NPD
- Schlagregendichtheit: EN 12208 – NPD
- Brandverhalten: EN 13501 – NPD
- Rauchschutztüren: DIN 18095 – NPD

Vorteile auf einen Blick

- gutes Rückstellvermögen
- komfortables Schließverhalten
- hohe Toleranzaufnahme

3	5	14,5	7	–	Oben Unten Links Rechts Rahmen	RAL 9004	Signalschwarz	TPE	120 m	Spule	820891
						RAL 7015	Schiefergrau	TPE	120 m	Spule	820890



6.1.1.2 S 7722

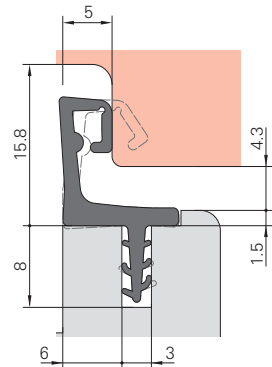

Produktbeschreibung

- Mitteldichtung bzw. Flügelfalz für Elemente aus Holz und Holz-Aluminium
- Verarbeitung: klinken mithilfe Klinkzange
- Klassifizierung: EN 12365-1 – W33232
- Bedienkraft: EN 13115 – NPD
- Luftdurchlässigkeit: EN 12207 – NPD
- Schlagregendichtheit: EN 12208 – NPD
- Brandverhalten: EN 13501 – NPD
- Rauchschutztüren: DIN 18095 – NPD

Vorteile auf einen Blick

- gutes Rückstellvermögen
- komfortables Schließverhalten
- hohe Toleranzaufnahme



3	8	15,8	4,3 – 5	–	Oben Unten Flügel	RAL 9004	Signalschwarz	TPE	120 m	Spule	820893
						RAL 7015	Schiefergrau	TPE	120 m	Spule	820892

6.1.1.3 S 7723

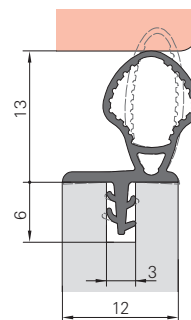
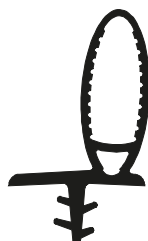
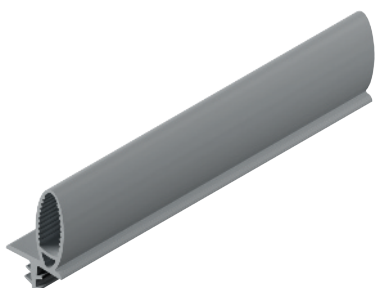

Produktbeschreibung

- Anschlagdichtung für Elemente aus Holz und Holz-Aluminium
- Verarbeitung: auf Länge der Abdeckung schneiden
- Klassifizierung: EN 12365-1 – W33232
- Bedienkraft: EN 13115 – NPD
- Luftdurchlässigkeit: EN 12207 – NPD
- Schlagregendichtheit: EN 12208 – NPD
- Brandverhalten: EN 13501 – NPD
- Rauchschutztüren: DIN 18095 – NPD

Vorteile auf einen Blick

- gutes Rückstellvermögen
- komfortables Schließverhalten
- hohe Toleranzaufnahme



3	6	-	13	-	Rahmen	RAL 9004	Signalschwarz	TPE	120 m	Spule	820895
						RAL 7015	Schiefergrau	TPE	120 m	Spule	820894



6.1.1.4 S 7724

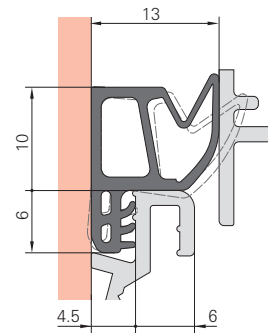
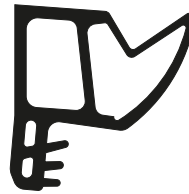
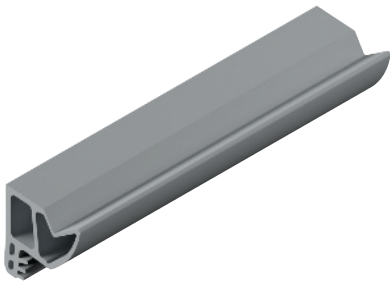

Produktbeschreibung

- Anschlagdichtung für Elemente aus Holz und Holz-Aluminium
- Verarbeitung: auf Länge der Fuge schneiden
- Klassifizierung: EN 12365-1 – W33232
- Bedienkraft: EN 13115 – NPD
- Luftdurchlässigkeit: EN 12207 – NPD
- Schlagregendichtheit: EN 12208 – NPD
- Brandverhalten: EN 13501 – NPD
- Rauchschutztüren: DIN 18095 – NPD

Vorteile auf einen Blick

- gutes Rückstellvermögen
- komfortables Schließverhalten
- hohe Toleranzaufnahme



4,5	6	13	10	-	Rahmen	RAL 9004	Signalschwarz	TPE	120 m	Spule	820897
						RAL 7015	Schiefergrau	TPE	120 m	Spule	820896

6.1.1.5 S 7632

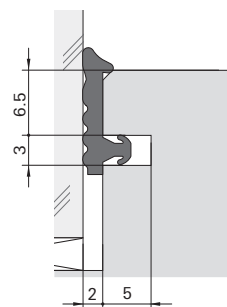
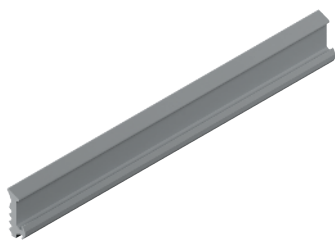

Produktbeschreibung

- als innere Verglasungsdichtung von Holz und Holz-Aluminium-Fenstern und -Fenstertüren
- Verarbeitung: stumpf stoßen, schweißen oder auf Gehrung schneiden
- Klassifizierung: EN 12365-1 – NPD
- Bedienkraft: EN 13115 – NPD
- Luftdurchlässigkeit: EN 12207 – NPD
- Schlagregendichtheit: EN 12208 – NPD

Vorteile auf einen Blick

- schnelle Montage als Vorlegeprofil
- sichere Positionierung
- saubere und gleichmäßige Ansicht



3	5	6,5	2	–	Oben Unten Links Rechts Flügel	RAL 9004 RAL 7015 RAL 7040	Signalschwarz Schiefergrau Fenstergrau	TPE TPE TPE	300 m 300 m 300 m	Spule Spule Spule	827559 827558 827776



6.1.1.6 S 7633

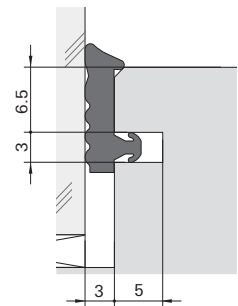
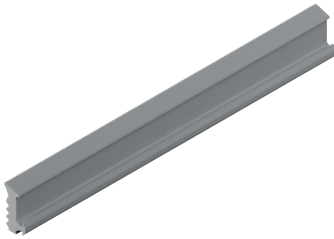

Produktbeschreibung

- als innere Verglasungsdichtung von Holz und Holz-Aluminium-Fenstern und -Fenstertüren
- Verarbeitung: stumpf stoßen, schweißen oder auf Gehrung schneiden
- Klassifizierung: EN 12365-1 – NPD
- Bedienkraft: EN 13115 – NPD
- Luftdurchlässigkeit: EN 12207 – NPD
- Schlagregendichtheit: EN 12208 – NPD

Vorteile auf einen Blick

- schnelle Montage als Vorlegeprofil
- sichere Positionierung
- saubere und gleichmäßige Ansicht



3	5	6,5	3	-	Oben Unten Links Rechts Flügel	RAL 9004	Signalschwarz	TPE	250 m	Spule	827808
						RAL 7015	Schiefergrau	TPE	250 m	Spule	827560
						RAL 7040	Fenstergrau	TPE	250 m	Spule	827561

6.1.1.7 S 7634

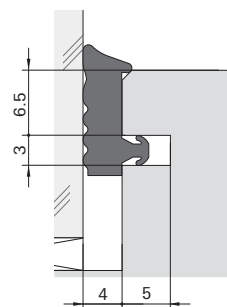
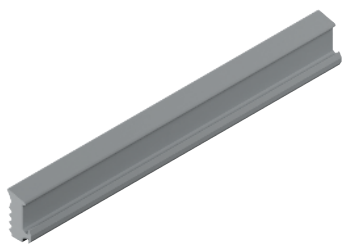

Produktbeschreibung

- als innere Verglasungsdichtung von Holz und Holz-Aluminium-Fenstern und -Fenstertüren
- Verarbeitung: stumpf stoßen, schweißen oder auf Gehrung schneiden
- Klassifizierung: EN 12365-1 – NPD
- Bedienkraft: EN 13115 – NPD
- Luftdurchlässigkeit: EN 12207 – NPD
- Schlagregendichtheit: EN 12208 – NPD

Vorteile auf einen Blick

- schnelle Montage als Vorlegeprofil
- sichere Positionierung
- saubere und gleichmäßige Ansicht



3	5	6,5	4	–	Oben Unten Links Rechts Flügel	RAL 9004 RAL 7015 RAL 7040	Signalschwarz Schiefergrau Fenstergrau	TPE TPE TPE	200 m 200 m 200 m	Spule Spule Spule	827696 827829 827664



6.1.1.8 S 7635

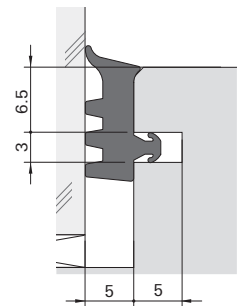
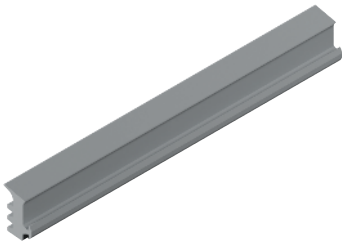

Produktbeschreibung

- als innere Verglasungsdichtung von Holz und Holz-Aluminium-Fenstern und -Fenstertüren
- Verarbeitung: stumpf stoßen, schweißen oder auf Gehrung schneiden
- Klassifizierung: EN 12365-1 – NPD
- Bedienkraft: EN 13115 – NPD
- Luftdurchlässigkeit: EN 12207 – NPD
- Schlagregendichtheit: EN 12208 – NPD

Vorteile auf einen Blick

- schnelle Montage als Vorlegeprofil
- sichere Positionierung
- saubere und gleichmäßige Ansicht



3	4	6,5	5	–	Oben Unten Links Rechts Flügel	RAL 9004 RAL 7015	Signalschwarz Schiefergrau	TPE TPE	150 m 150 m	Spule Spule	827563 827562

6.1.1.9 S 7636

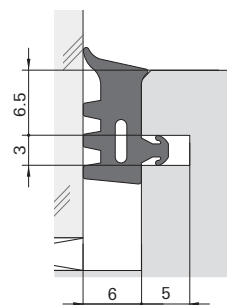
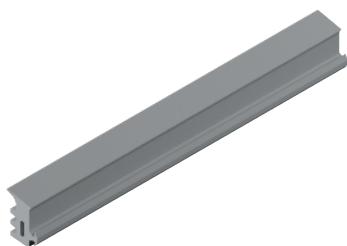

Produktbeschreibung

- als innere Verglasungsdichtung von Holz und Holz-Aluminium-Fenstern und -Fenstertüren
- Verarbeitung: stumpf stoßen, schweißen oder auf Gehrung schneiden
- Klassifizierung: EN 12365-1 – NPD
- Bedienkraft: EN 13115 – NPD
- Luftdurchlässigkeit: EN 12207 – NPD
- Schlagregendichtheit: EN 12208 – NPD

Vorteile auf einen Blick

- schnelle Montage als Vorlegeprofil
- sichere Positionierung
- saubere und gleichmäßige Ansicht



3	4	6,5	6	-	Oben Unten Links Rechts Flügel	RAL 9004 RAL 7015	Signalschwarz Schiefergrau	TPE TPE	150 m 150 m	Spule Spule	827564 827495



6.1.2 System Leitz KlimaTrend Style

Abgestimmte Auswahl von Dichtungen für den Einsatz im System Leitz KlimaTrend Style.

6.1.2.1 S 7758

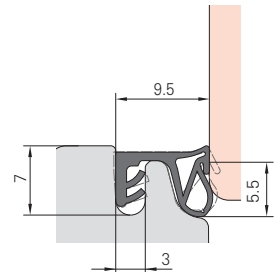
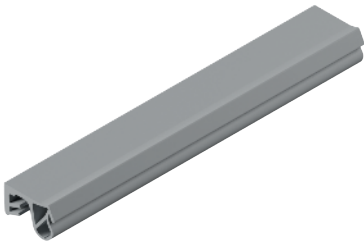

Produktbeschreibung

- Anschlagdichtung für Elemente aus Holz und Holz-Aluminium mit flacher oder steiler Eindrehkurve
- Verarbeitung: klinken mittels Klinkzange und spezieller Schneidauflage (DSV 1527/7758)
- Klassifizierung: EN 12365-1 – NPD
- Bedienkraft: EN 13115 – NPD
- Luftdurchlässigkeit: EN 12207 – NPD
- Schlagregendichtheit: EN 12208 – NPD
- Brandverhalten: EN 13501 – NPD
- Rauchschutztüren: DIN 18095 – NPD

Vorteile auf einen Blick

- gutes Rückstellvermögen
- komfortables Schließverhalten
- hohe Toleranzaufnahme



3	7	–	9,5	Steil Flach	Oben Unten Links Rechts Flügel	RAL 9004	Signalschwarz	TPE	200 m	Spule	857209
						RAL 7015	Schiefergrau	TPE	200 m	Spule	834057
						RAL 9016	Verkehrsweiß	TPE	200 m	Spule	896035
						RAL 8014	Sepiabraun	TPE	200 m	Spule	834056

6.1.2.2 VES 3-1210



Produktbeschreibung

- für den Überschlag und Mittelbund 2-flügeliger Fenster und Fenstertüren aus Holz und Holz-Aluminium ohne Setzholz
- Verarbeitung: Fuß des Dichtprofils auf Stiftlänge absetzen, Endstücke in die Nut einsetzen
- Klassifizierung: EN 12365-1 – NPD
- Bedienkraft: EN 13115 – NPD
- Luftdurchlässigkeit: EN 12207 – NPD
- Schlagregendichtheit: EN 12208 – NPD
- Beschlagluft: 4 mm

Vorteile auf einen Blick

- Verschließen der Übergänge zwischen Gang- und Standflügel (erst- und zweit öffnender Flügel)
- größtmögliche Luftdichtheit
- deutliche Verbesserung der Schlagregendichtheit



3	5	12	-	-	Oben Unten Flügel	RAL 9004	Signalschwarz	TPE	100 Stück	Karton	798752
						RAL 7015	Schiefergrau	TPE	100 Stück	Karton	798754
						RAL 7040	Fenstergrau	TPE	100 Stück	Karton	825988
						RAL 9016	Verkehrsweiß	TPE	100 Stück	Karton	798757
						RAL 8014	Sepiabraun	TPE	100 Stück	Karton	798756
						RAL 1001	Beige	TPE	100 Stück	Karton	798753



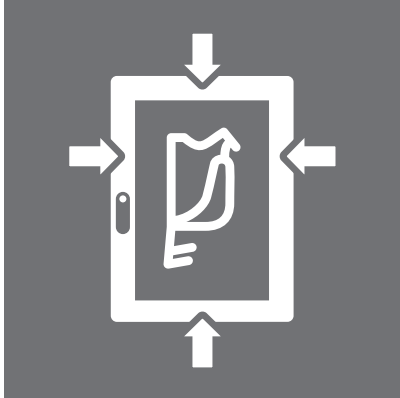

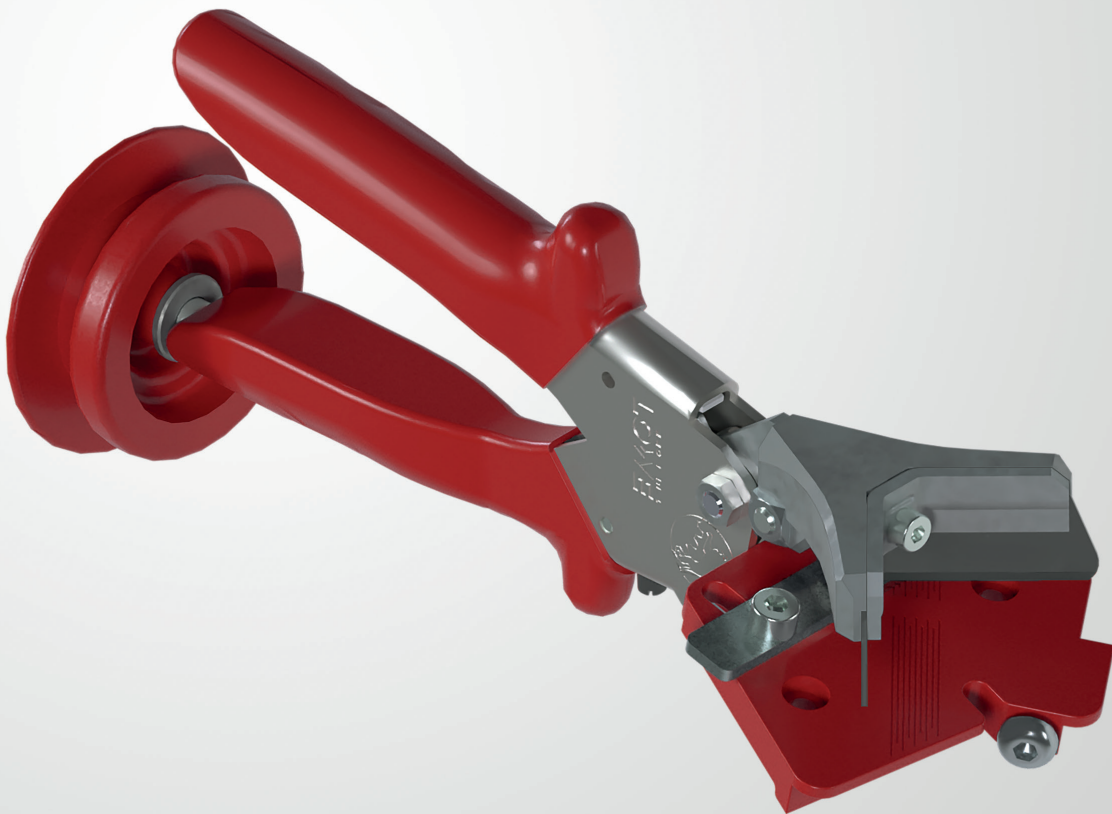

**Fensterbankdichtungen**

S 7702	256
S 7318 A	257
S 7574 A	257

Verarbeitungsgeräte

Profileinroller	258
Schneidgeräte	259

7 Zubehör

Das Angebot an Dichtungen, welche direkt in Fenster und Türen montiert werden, wird mit passendem Zubehör ergänzt: Fensterbankdichtungen für einen sauberen Anschluss, sowie Verarbeitungsgeräte für eine passgenaue und effiziente Montage. Alle Verarbeitungsgeräte können unabhängig vom Werkstoff des Fensterrahmens und der Dichtung verwendet werden und Verschleißteile sind als Ersatzteil erhältlich.

7.1 Fensterbankdichtungen

Deventer Dichtungen gewährleisten einen sauberen und dichten Anschluss zwischen dem Fensterrahmen und dem Fensterbankprofil. Die Dichtprofile zeichnen sich durch eine leichte Montage und einen festen Sitz aus. Die Fensterbankdichtung wird auf der Unterseite der Fensterbank angebracht und sorgt dafür, dass keine Feuchtigkeit oder Schmutz in den Spalt zwischen Fensterbank und Rahmen eindringen kann.

Fensterbankdichtungen können aus verschiedenen Materialien hergestellt werden, wie zum Beispiel aus Synthekautschuk (EPDM), kompaktem oder geschäumtem TPE. Sie tragen zur Energieeffizienz von Fenstern mit bei, indem sie den Wärmeverlust durch undichte Stellen reduzieren. Außerdem helfen Fensterbankdichtungen die Geräuschübertragung von außen nach innen zu verringern und somit ein angenehmeres Raum- und Wohnklima schaffen.

7.1.1 S 7702

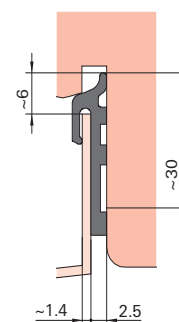

Produktbeschreibung

- Zuverlässiger Anschluss der Fensterbank an Blendrahmen
- Dichtprofil in bewährter Geometrie

Vorteile auf einen Blick

- Thermoplastische Elastomere garantieren hohe Witterungsbeständigkeit im Vergleich zu PVC

-	-	24	2,5	-	Unten Rahmen	RAL 9004	Signalschwarz	TPE	125 m	Spule	827517
						RAL 7040	Fenstergrau	TPE	125 m	Spule	827791
						RAL 9016	Verkehrsweiß	TPE	125 m	Spule	827608



7.1.2 S 7318 A

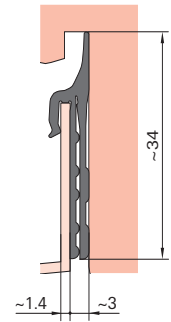
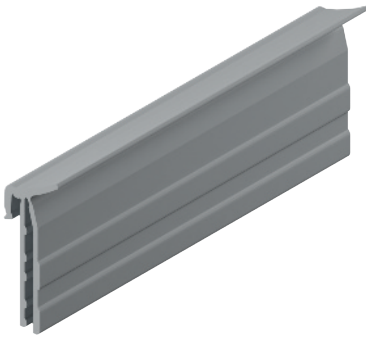

Produktbeschreibung

- Zuverlässiger Anschluss der Fensterbank an Blendrahmen
- Dichtprofil in bewährter Geometrie

Vorteile auf einen Blick

- Thermoplastische Elastomere garantieren hohe Witterungsbeständigkeit im Vergleich zu PVC
- Klebeband ermöglicht eine passgenaue Positionierung bei der Montage

-	-	34	3	-	Unten Rahmen	RAL 9004	Signalschwarz	TPE	100 m	Spule	826503



7.1.3 S 7574 A

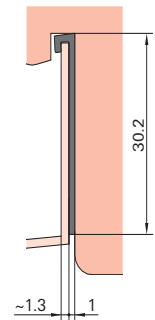
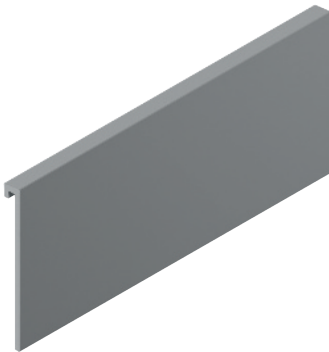

Produktbeschreibung

- Zuverlässiger Anschluss der Fensterbank an Blendrahmen
- Dichtprofil in bewährter Geometrie

Vorteile auf einen Blick

- Thermoplastische Elastomere garantieren hohe Witterungsbeständigkeit im Vergleich zu PVC
- Klebeband ermöglicht eine passgenaue Positionierung bei der Montage

-	-	30,2	-	-	Unten Rahmen	RAL 9004 RAL 9016	Signalschwarz Verkehrsweiß	TPE TPE	250 m 250 m	Spule Spule	827519 827689



7.2 Verarbeitungsgeräte

Hochwertige Verarbeitungsgeräte helfen Ihnen Deventer Dichtprofile passgenau zu verarbeiten und effizient zu montieren.

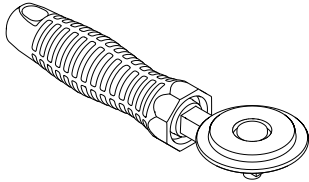

Gehrungszangen ermöglichen eine passgenaue Verarbeitung von Dichtungen – deren zügige Montage kann mit Hilfe von Profileinrollern durchgeführt werden.

7.2.1 Profileinroller



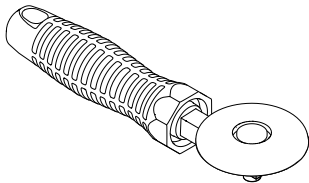

		Nº
Profileinroller A015/P	Zugfreier Einbau von Deventer Dichtungen in Fenster	798844



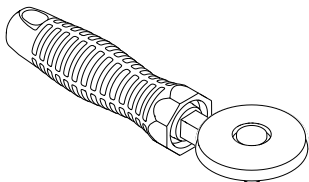

		Nº
Profileinroller A016/P	Zugfreier Einbau von Deventer Dichtungen in Fenster	798845

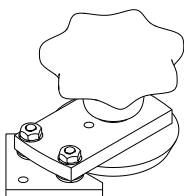

		Nº
Profileinroller A017/P	Zugfreier Einbau von Deventer Dichtungen in Fenster	798846





		Nº
Profileinroller A009/P	Zugfreier Einbau von Deventer Dichtungen in Fenster	827133

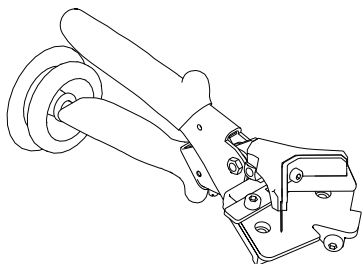

7.2.2 Schneidgeräte

Gehrungszange



		N^o
Gehrungszange DSV 1521/L	mit integriertem Einroller; für 90° Schnitte von Dichtungen	798833

Zubehör für Gehrungszange

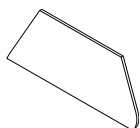

		N^o
Schneidklingen DSV 1525-I/L	Ersatzteil für Gehrungszange DSV 1521/L	798840



		N^o
Einzugrolle DSV 1526/L	Ersatzteil für Gehrungszange DSV 1521/L	798843

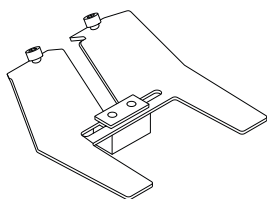

		N^o
Winkelanschlag DSV 1528/L	für Blendrahmen; Zubehör für Gehrungszange DSV 1521/L	798842

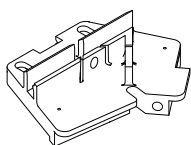

		N^o
Schneidauflage DSV 1527/7758	mit Anschlag; Ersatzteil für Gehrungszange DSV 1521/L	798847

Zubehör
Verarbeitungsgeräte
Schneidgeräte

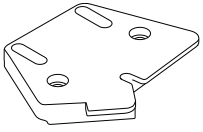

		N ^o
Schneidauflage DSV 1527-I/L	Ersatzteil für Gehrungszange DSV 1521/L	798839





DEVENTER

Member of
Roto Group